



LSiX6 エル・シックス

総合カタログ

LINE UP CATALOG

- L'ouïe 味覚
- La vue 視覚
- L'odorat 嗅覚
- Le goût 聴覚
- Le toucher 触覚
- Le 6ème sens 第六感



総合ブランド「LSiX6」とは

フランス国立クリュニー中世美術館に所蔵されている6連作からなるタペストリー作品「貴婦人と一角獣」から着想。各タペストリーに描かれている、人の五感表現したとされる5作品【味覚 (Le goût)】【聴覚 (L'ouïe)】【視覚 (La vue)】【嗅覚 (L'odorat)】【触覚 (Le toucher)】の頭文字 L に加え、様々な解釈が飛び交う 1 作品【我が唯一つの望みに (À mon seul désir)】を、人の 6 番目の感覚を表す【第 6 感 (Le 6ème sens)】と解釈。

6つの感覚をもって様々な商品やサービスを展開することから、その頭文字 (L) をとって「LSix6: エル・シックス」と名付けました。

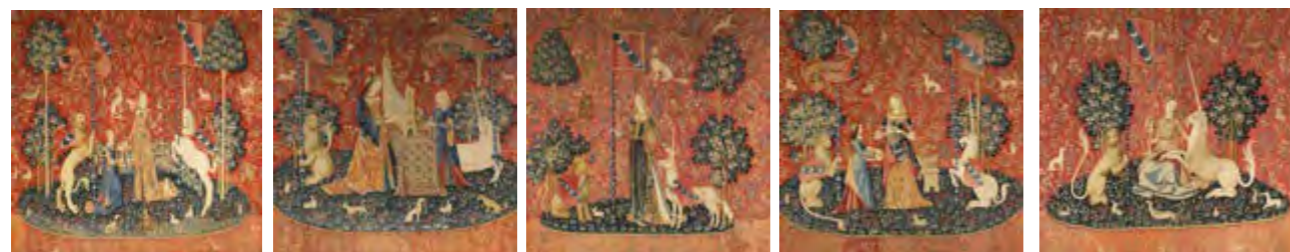

味覚 (Le goût) 聴覚 (L'ouïe) 視覚 (La vue) 嗅覚 (L'odorat) 触覚 (Le toucher)

第 6 感 Le 6ème sens
センスや直感を意味する 6 番目の感覚



エル・シックス

- Le goût 「味覚」
- L'ouïe 「聴覚」
- La vue 「視覚」
- L'odorat 「嗅覚」
- Le toucher 「触覚」
- Le 6ème sens 「第 6 感」



国立クリュニー中世美術館蔵 「貴婦人と一角獣」

● web サイト「LSiX6.com エル・シックス ドットコム」について

LSiX6 は、未来のブランド、進化し続ける製品、システム化物流、人と人とのコミュニケーションがあるアフターサービスを展開します。

メーカーとディーラーとユーザーの間に B to B to O (O はオーダー) オンラインサービスを実現したのが web サイト「LSiX6.com」(エルシックス ドットコム) です。

LSiX6 サイトはメーカーとディーラー (取引先) 及びディーラーとユーザーの架け橋となるべく誕生した、在庫不要、web 特性を活かした容易な注文、メーカー直送、かつ人件費削減に繋がると同時に、ユーザーへ安く提供出来る EC サイトです。

ディーラー (取引先) は仕入からユーザーへの販売、さらには売上、顧客管理まで、このシステム一つですべての管理が出来る便利な無償サービスです。



LSiX6 が展開するブランド

知恵、賢明、万能力、堅忍不拔。
それが「孫悟空ドレン」

16 世紀、中国・明代に確立した、日本でも人気の高い物語「西遊記」。

この物語の主人公、無敵の仙猿・孫悟空は、賢明な判断、万能な力を持って活躍し、猪八戒・沙悟浄ら仲間と共に、師でもある三蔵法師を幾多の危機から救い、さまざまな苦難を乗り越えながら、天竺での取経を目指して旅を続ける神仏のストーリーです。この主人公の活躍にあやかり、

ドレンをはじめとする防水改修用商材のブランド名を

「孫悟空ドレン」
そう名づけました。



孫悟空ドレン

(商標登録第 5006647 号)

ハードワーカーのためのコスメブランド。
もうひとつの「エル・シックス」

L⁶

工事現場や施工現場で風に吹かれ、雨に濡れ、日に焼かれと、過酷な状況下で働く、建築業界に携る職人さん達の為にできることはないかと考え、肌や身体に負担のない自然素材由来のコスメティック商品を研究、開発するブランドです。

特級工芸師が手掛けるハイクオリティ、
ハイセンスなジュエリー・ブランド「マーミ」

マーミは「美」と「健康」をメインテーマに、アジア文化と特級工芸師のライレイ代表・小田の技術とセンスとを融合させたジュエリー、アクセサリーをデザイン、製作、販売するブランドです。





孫悟空ドレン・・・P4



建築資材／副資材・・・P32



倉庫／物流・・・P52



電気用品・・・P58



日用品・・・P62



スポーツ／アウトドア用品・・・P70



ペット用品・・・P76



感染予防グッズ・・・P86



ジュエリー・・・P92



L6 化粧品 /L6 健康食品・・・P99



OEM・・・P102



エル・シックス
総合カタログ
Ver. 3
2021.8.19

CONTENTS

— もくじ —



孫悟空ドレン (SGKドレン)

- 鉛ドレン
 - ・ドレン+ストレーナーセット
- 塩ビドレン
 - ・ドレン+ストレーナーセット
- 鉛／塩ビドレン 特注ホース長
 - 脱気筒
- ストレーナーキャップ
- FRPドレン
- 銅ドレン
- ステンレスドレン
 - ピッタもん
 - PVCホース
 - 排水ホース
- アンカープラグ
 - SUSビス

鉛ドレン タテ型



ライレイ独自の特許技術！最大限の排水量を実現するドレンの定番

2021 NEW!

タテ
φ 75 用
新登場

ネジ式 鋳物ドレン
の排水管にジャスト
フィット！



排水筒外径 φ 73

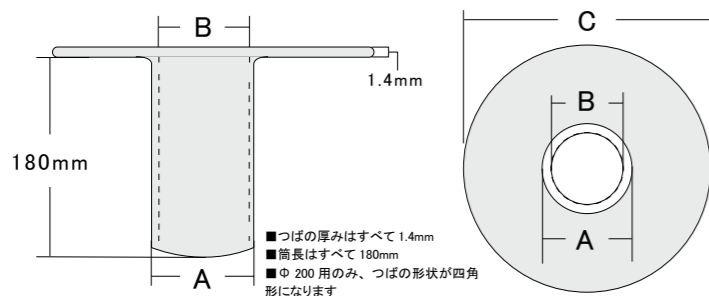

特徴 1

特許技術「融合溶接」で、つばと排水筒の接合部を一体化。経年による溶接部のひび割れ、剥離、排水筒部分の脱落等、鉛ドレンの弱点を克服しました。

特許登録 第 4405473 号



つばの立ち上がりと排水筒のそれぞれを溶かし合せて接合。

つばと排水筒を融合溶接で完全に一体化。

特徴 2

つばには排水口に向かって緩やかな傾斜。排水口は、アール付の設計とし、より効率的で効果的な排水を促します。またこの設計は、施工時に防水シートを張った場合でも排水口付近に水が溜まる原因となる段差がありません。

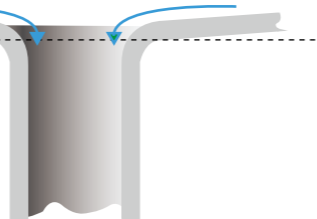

単位 mm

商品 NO.	商品名	A 筒外径	B 筒内径	C つば外径	適応排水管	価格
10030	鉛タテ型 φ 30 用	φ 28	φ 25.2	φ 255	φ 30	オープン
10040	鉛タテ型 φ 40 用	φ 38	φ 35.2	φ 255	φ 40	
10050	鉛タテ型 φ 50 用	φ 48	φ 45.2	φ 255	φ 50	
10060	鉛タテ型 φ 60 用	φ 58	φ 55.2	φ 295	φ 60	
10070	鉛タテ型 φ 70 用	φ 68	φ 65.2	φ 295	φ 70	
10075	鉛タテ型 φ 75 用	φ 73	φ 70.2	φ 295	φ 75	
10080	鉛タテ型 φ 80 用	φ 78	φ 75.2	φ 295	φ 80	
10090	鉛タテ型 φ 90 用	φ 88	φ 85.2	φ 295	φ 90	
10100	鉛タテ型 φ 100 用	φ 97	φ 94.2	φ 295	φ 100	
10120	鉛タテ型 φ 120 用	φ 117	φ 114.2	φ 345	φ 120	
10130	鉛タテ型 φ 130 用	φ 126	φ 123.2	φ 345	φ 130	オープン
10150	鉛タテ型 φ 150 用	φ 146	φ 143.2	φ 345	φ 150	
10200	鉛タテ型 φ 200 用	φ 196	φ 193.2	480mm × 480mm	φ 200	

2021 NEW!

鉛ドレン タテ型 + ストレーナーセット



鉛ドレンタテ型各サイズに適合するストレーナーをセットに！

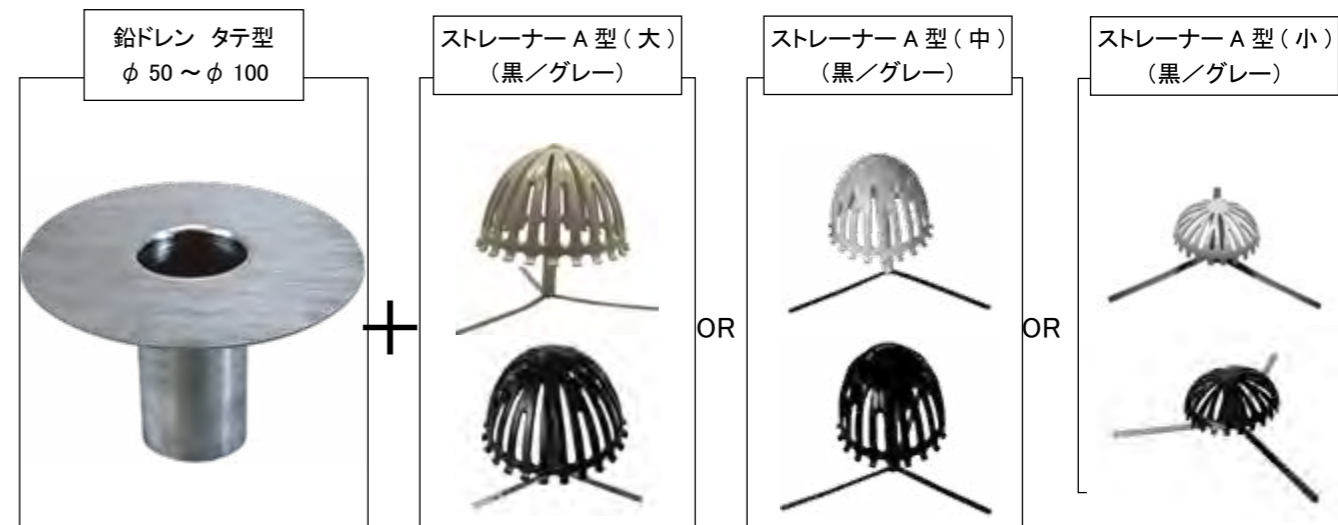

商品 NO.	商品名	価格
10050911cp	鉛ドレンタテ型 φ 50 用 + ストレーナー (A 型 小黒) セット	オープン
10050011cp	鉛ドレンタテ型 φ 50 用 + ストレーナー (A 型 小グレー) セット	
10050912cp	鉛ドレンタテ型 φ 50 用 + ストレーナー (A 型 中黒) セット	
10050012cp	鉛ドレンタテ型 φ 50 用 + ストレーナー (A 型 中グレー) セット	
10060911cp	鉛ドレンタテ型 φ 60 用 + ストレーナー (A 型 小黒) セット	オープン
10060011cp	鉛ドレンタテ型 φ 60 用 + ストレーナー (A 型 小グレー) セット	
10060912cp	鉛ドレンタテ型 φ 60 用 + ストレーナー (A 型 中黒) セット	
10060012cp	鉛ドレンタテ型 φ 60 用 + ストレーナー (A 型 中グレー) セット	オープン
10070912cp	鉛ドレンタテ型 φ 70 用 + ストレーナー (A 型 中黒) セット	
10070012cp	鉛ドレンタテ型 φ 70 用 + ストレーナー (A 型 中グレー) セット	
10070910cp	鉛ドレンタテ型 φ 70 用 + ストレーナー (A 型 大黒) セット	
10070010cp	鉛ドレンタテ型 φ 70 用 + ストレーナー (A 型 大グレー) セット	オープン
10080910cp	鉛ドレンタテ型 φ 80 用 + ストレーナー (A 型 大黒) セット	
10080010cp	鉛ドレンタテ型 φ 80 用 + ストレーナー (A 型 大グレー) セット	オープン
10090910cp	鉛ドレンタテ型 φ 90 用 + ストレーナー (A 型 大黒) セット	
10090010cp	鉛ドレンタテ型 φ 90 用 + ストレーナー (A 型 大グレー) セット	オープン
10100910cp	鉛ドレンタテ型 φ 100 用 + ストレーナー (A 型 大黒) セット	
10100010cp	鉛ドレンタテ型 φ 100 用 + ストレーナー (A 型 大グレー) セット	

鉛ドレン ヨコ型



水平面に段差が出ない！スムーズで効果的な排水を実現

特徴 2

- ・つばの折り曲げ部分（床面）から排水口に段差が出来ないため、スムーズかつ、最大限の排水量を実現。
- ・本体と塩ビホースの接合には 接着剤とフープバンドの二重留め。

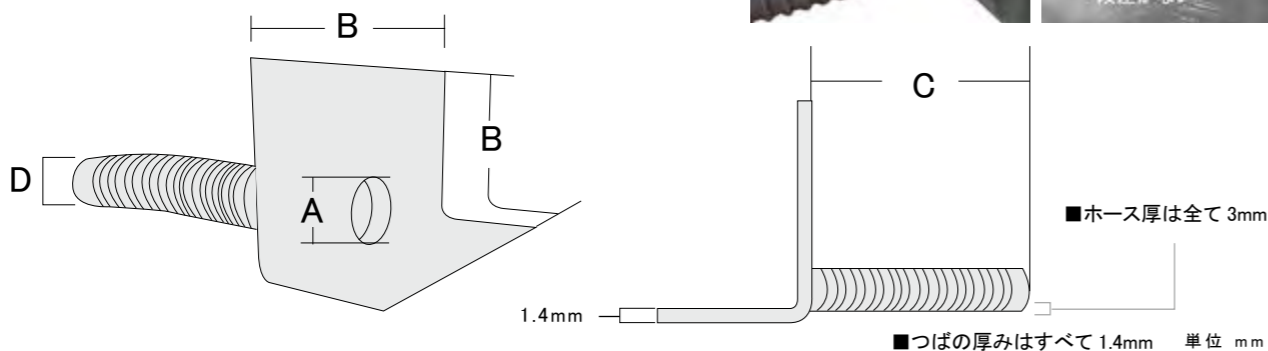

商品 NO.	商品名	A 筒内径	B つば外径	C ホース長	D ホース外径	適応排水管	価格
12030	鉛ヨコ型Φ 30 用	Φ 19.2	260 × 260	400	Φ 27	Φ 30	オープン
12040	鉛ヨコ型Φ 40 用	Φ 29.2	260 × 260	400	Φ 37	Φ 40	
12050	鉛ヨコ型Φ 50 用	Φ 39.2	260 × 260	400	Φ 47	Φ 50	
12060	鉛ヨコ型Φ 60 用	Φ 46.2	300 × 300	400	Φ 57	Φ 60	
12070	鉛ヨコ型Φ 70 用	Φ 56.2	350 × 350	500	Φ 67	Φ 70	
12080	鉛ヨコ型Φ 80 用	Φ 66.2	350 × 350	700	Φ 77	Φ 80	
12090	鉛ヨコ型Φ 90 用	Φ 76.2	400 × 400	700	Φ 87	Φ 90	
12100	鉛ヨコ型Φ 100 用	Φ 86.2	400 × 400	700	Φ 97	Φ 100	
12110	鉛ヨコ型Φ 110 用	Φ 96.2	400 × 400	700	Φ 107	Φ 110	
12130	鉛ヨコ型Φ 130 用	Φ 115.2	450 × 450	700	Φ 126	Φ 130	
12140	鉛ヨコ型Φ 140 用	Φ 125.2	450 × 450	700	Φ 136	Φ 140	
12150	鉛ヨコ型Φ 150 用	Φ 135.2	450 × 450	700	Φ 146	Φ 150	
12200	鉛ヨコ型Φ 200 用	Φ 184.2	480 × 480	900	Φ 195	Φ 200	

2021 NEW!

鉛ドレン ヨコ型 + ストレーナーセット



鉛ドレンヨコ型各サイズに適合するストレーナーをセットに！

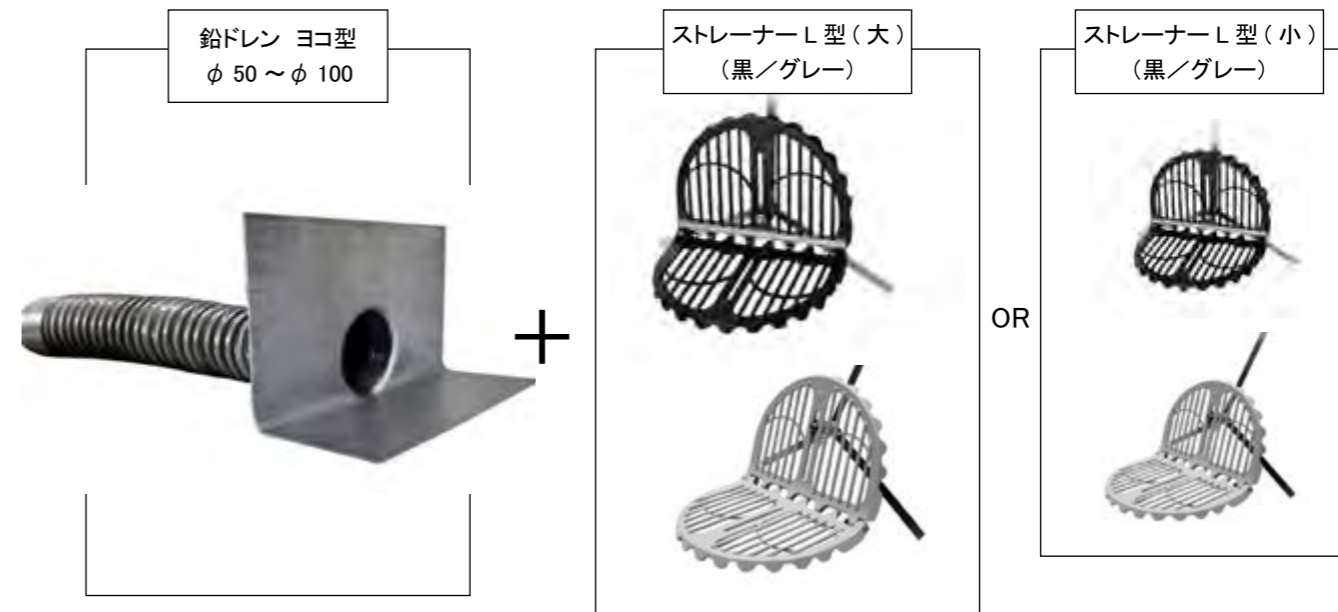

商品 NO.	商品名	価格
12050921cp	鉛ヨコ型Φ 50 用 + ストレーナー (L型 小黒) セット	オープン
12050021cp	鉛ヨコ型Φ 50 用 + ストレーナー (L型 小グレー) セット	
12060921cp	鉛ヨコ型Φ 60 用 + ストレーナー (L型 小黒) セット	オープン
12060021cp	鉛ヨコ型Φ 60 用 + ストレーナー (L型 小グレー) セット	
12060920cp	鉛ヨコ型Φ 60 用 + ストレーナー (L型 大黒) セット	
12060020cp	鉛ヨコ型Φ 60 用 + ストレーナー (L型 大グレー) セット	オープン
12070921cp	鉛ヨコ型Φ 70 用 + ストレーナー (L型 小黒) セット	
12070021cp	鉛ヨコ型Φ 70 用 + ストレーナー (L型 小グレー) セット	
12070920cp	鉛ヨコ型Φ 70 用 + ストレーナー (L型 大黒) セット	
12070020cp	鉛ヨコ型Φ 70 用 + ストレーナー (L型 大グレー) セット	オープン
12080920cp	鉛ヨコ型Φ 80 用 + ストレーナー (L型 大黒) セット	
12080020cp	鉛ヨコ型Φ 80 用 + ストレーナー (L型 大グレー) セット	オープン
12090920cp	鉛ヨコ型Φ 90 用 + ストレーナー (L型 大黒) セット	
12090020cp	鉛ヨコ型Φ 90 用 + ストレーナー (L型 大グレー) セット	オープン
12100920cp	鉛ヨコ型Φ 100 用 + ストレーナー (L型 大黒) セット	
12100020cp	鉛ヨコ型Φ 100 用 + ストレーナー (L型 大グレー) セット	

塩ビドレン タテ型



排水筒に軟質塩ビと硬質塩ビ管を一体化した独自技術のドレン

タテ型の排水管部には 1.8mm 厚・硬質塩ビ筒と 0.8mm 厚・軟質塩ビとを一体化する独自技術を開発。これにより、施工時に塩ビドレンの排水管が変形する問題を解決しました。



意匠登録 第 1470327 号 意匠登録 第 1470327 号

塩ビドレン〔タテ型〕断面図

緩やかな傾斜を伝った排水はアールを付けた排水口を通してスムーズに排水されます。

軟質塩ビ筒内側に段差を設け、そこに硬質塩ビをはめ込んでいるため、硬質塩ビ管だけが脱落することはありません。

- つばの厚みは全て 2 ~ 2.5mm
- 排水筒の厚みはすべて 4mm

特徴 1

- ・軟質塩ビ製排水筒の内側に硬質塩ビ筒をホールド。施工時に排水筒の形状が変形しない。
- ・排水口に緩やかなアールを持たせてあるため、スムーズに排水を排水筒へと誘導します。

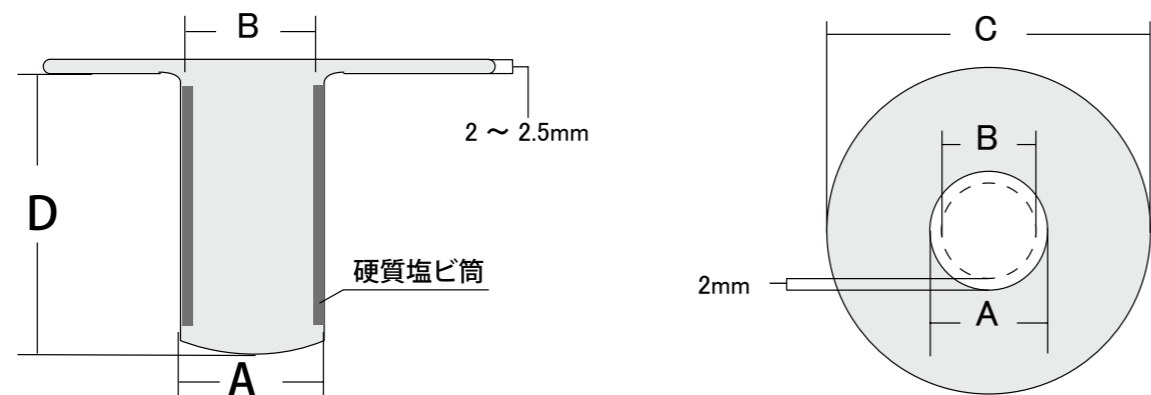

単位 mm

商品 NO.	商品名	A 筒外径	B 筒内径	C つば外径	D 筒長	適応排水管	価格
50050	塩ビ タテ型Φ 50 用	Φ 48	Φ 44	Φ 288	166	Φ 50	オープン
50060	塩ビ タテ型Φ 60 用	Φ 58	Φ 54	Φ 288	166	Φ 60	
50075	塩ビ タテ型Φ 75 用 (Φ 70 ~ 80 兼用)	Φ 68	Φ 64	Φ 288	166	Φ 70 / Φ 75 / Φ 80	
50100	塩ビ タテ型Φ 100 用 (Φ 90 兼用)	Φ 88	Φ 84	Φ 288	166	Φ 90 / Φ 100	

塩ビドレン タテ型 + ストレーナーセット



塩ビドレンタテ型各サイズに適合するストレーナーをセットに！

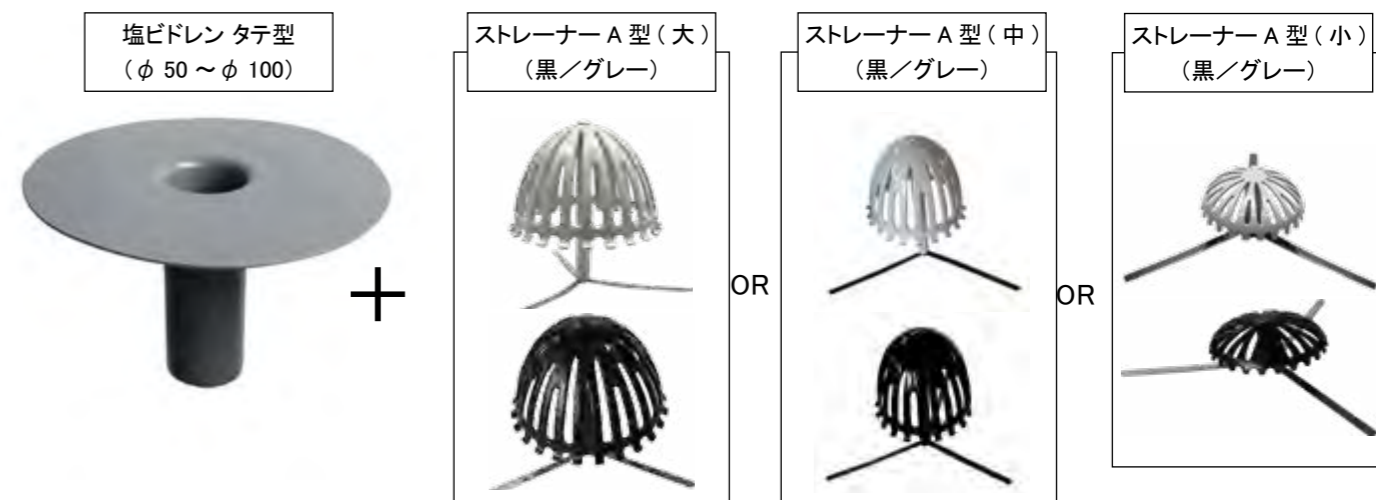

商品 NO.	商品名	価格
50050911cp	塩ビ タテ型Φ 50 用 + ストレーナー (A 型 小黒) セット	オープン
50050011cp	塩ビ タテ型Φ 50 用 + ストレーナー (A 型 小グレー) セット	
50050912cp	塩ビ タテ型Φ 50 用 + ストレーナー (A 型 中黒) セット	
50050012cp	塩ビ タテ型Φ 50 用 + ストレーナー (A 型 中グレー) セット	オープン
50060911cp	塩ビ タテ型Φ 60 用 + ストレーナー (A 型 小黒) セット	
50060011cp	塩ビ タテ型Φ 60 用 + ストレーナー (A 型 小グレー) セット	
50060912cp	塩ビ タテ型Φ 60 用 + ストレーナー (A 型 中黒) セット	オープン
50060012cp	塩ビ タテ型Φ 60 用 + ストレーナー (A 型 中グレー) セット	
50075912cp	塩ビ タテ型Φ 75 用 + ストレーナー (A 型 中黒) セット	
50075012cp	塩ビ タテ型Φ 75 用 + ストレーナー (A 型 中グレー) セット	オープン
50075910cp	塩ビ タテ型Φ 75 用 + ストレーナー (A 型 大黒) セット	
50075010cp	塩ビ タテ型Φ 75 用 + ストレーナー (A 型 大グレー) セット	
50100912cp	塩ビ タテ型Φ 100 用 + ストレーナー (A 型 中黒) セット	オープン
50100012cp	塩ビ タテ型Φ 100 用 + ストレーナー (A 型 中グレー) セット	
50100910cp	塩ビ タテ型Φ 100 用 + ストレーナー (A 型 大黒) セット	
50100010cp	塩ビ タテ型Φ 100 用 + ストレーナー (A 型 大グレー) セット	

塩ビドレン ヨコ型



鉛ドレンヨコ型各サイズに適合するストレーナーをセットに！



特徴

- ・排水口（床面）に段差が出来ないため、スムーズな排水を実現。最大限の排水量を確保できます。
- ・しっかりとくせを付けたつばの折り曲げ部分は躯体の立ち上がりにフィットします。

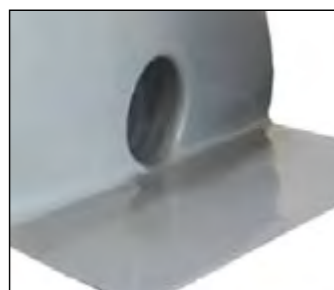

「段差が出ない」排水口。孫悟空ドレンおなじみ、スムーズな排水を実現する。

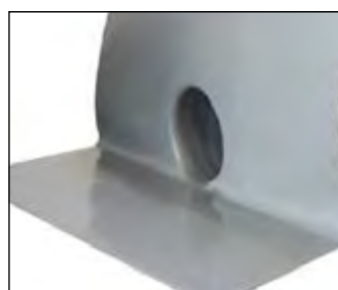

躯体の立ち上がりにフィットするよう、錆にはしっかりと曲癖をつけています。



錆とホースの接合は経年劣化に強いハイグレード溶着剤で。

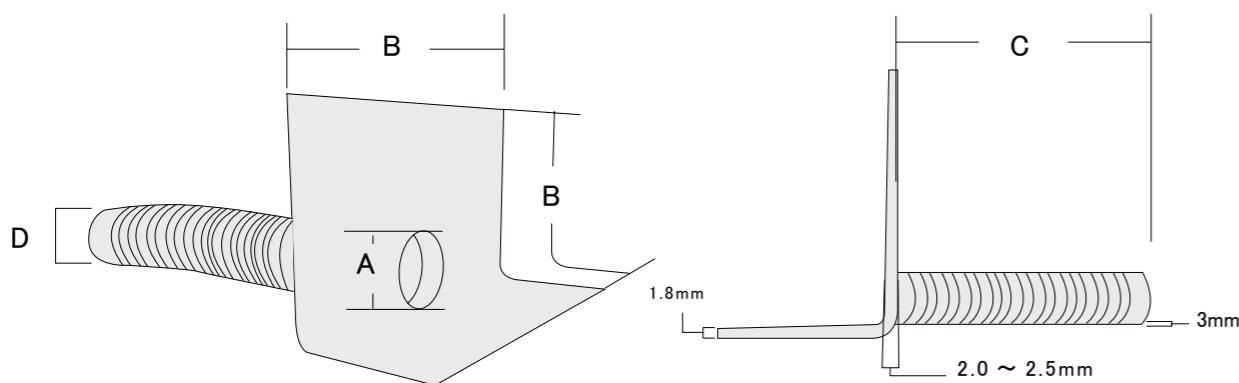

■つばの厚みは全て 1.8 ~ 2.5mm ■ホースの厚みは全て 3mm 単位 mm

商品 NO.	商品名	A 筒内径	B つば外径	C ホース長	D ホース外径	適応排水管	価格
52050	塩ビ ヨコ型 Φ 50 用	Φ 47	330 × 340	500	Φ 47	Φ 50	オープン
52060	塩ビ ヨコ型 Φ 60 用	Φ 57	330 × 340	500	Φ 57	Φ 60	
52075	塩ビ ヨコ型 Φ 75 用 (Φ 70 ~ 80 兼用)	Φ 67	350 × 360	600	Φ 67	Φ 70 / Φ 75 / Φ 80	
52100	塩ビ ヨコ型 Φ 100 用 (Φ 90 兼用)	Φ 87	380 × 390	700	Φ 87	Φ 90 / Φ 100	

塩ビドレン ヨコ型 + ストレーナーセット



鉛ドレンヨコ型各サイズに適合するストレーナーをセットに！

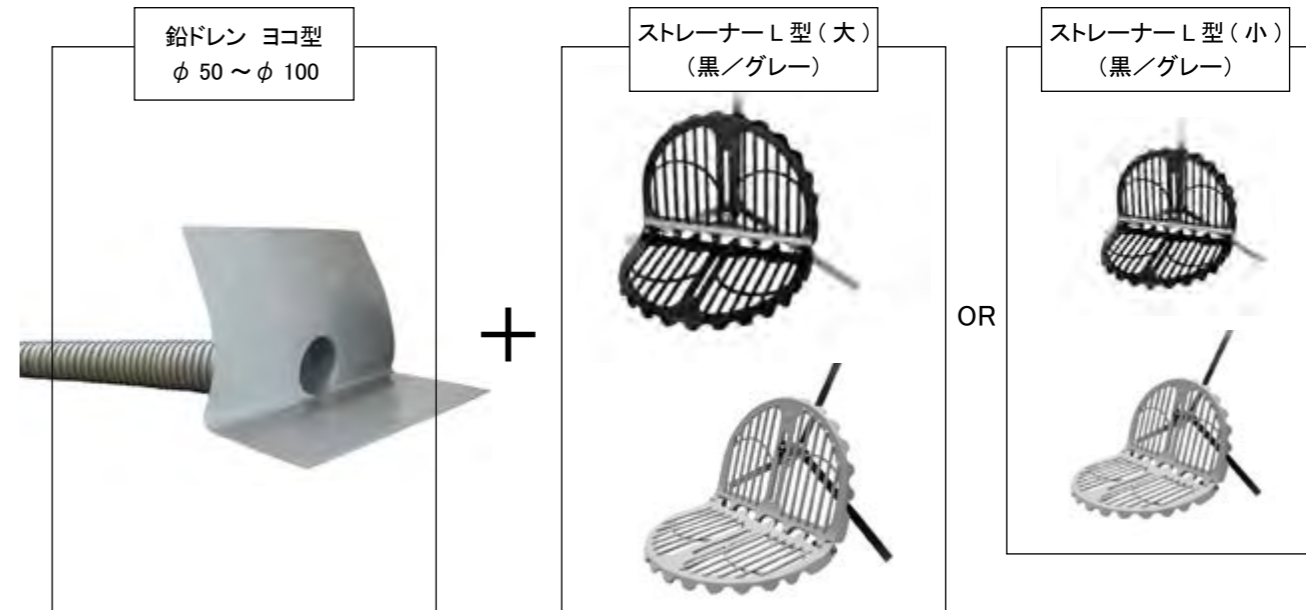

商品 NO.	商品名	価格
52050921cp	塩ビ ヨコ型 Φ 50 用 + ストレーナー (L型 小黒) セット	オープン
52050021cp	塩ビ ヨコ型 Φ 50 用 + ストレーナー (L型 小グレー) セット	
52060921cp	塩ビ ヨコ型 Φ 60 用 + ストレーナー (L型 小黒) セット	オープン
52060021cp	塩ビ ヨコ型 Φ 60 用 + ストレーナー (L型 小グレー) セット	
52060920cp	塩ビ ヨコ型 Φ 60 用 + ストレーナー (L型 大黒) セット	
52060020cp	塩ビ ヨコ型 Φ 60 用 + ストレーナー (L型 大グレー) セット	
52075921cp	塩ビ ヨコ型 Φ 75 用 + ストレーナー (L型 小黒) セット	オープン
52075021cp	塩ビ ヨコ型 Φ 75 用 + ストレーナー (L型 小グレー) セット	
52075920cp	塩ビ ヨコ型 Φ 75 用 + ストレーナー (L型 大黒) セット	
52075020cp	塩ビ ヨコ型 Φ 75 用 + ストレーナー (L型 大グレー) セット	オープン
52100920cp	塩ビ ヨコ型 Φ 100 用 + ストレーナー (L型 大黒) セット	
52100020cp	塩ビ ヨコ型 Φ 100 用 + ストレーナー (L型 大グレー) セット	

塩ビドレン タテヨコ兼用型



タテ／ヨコどちらでも使えるフレキシブル塩ビドレン



- ・排水口（床面）に段差が出来ないため、排水をストレスなく排出。最大限の排水量を確保できます。
- ・タテ／ヨコどちらの施工にも対応

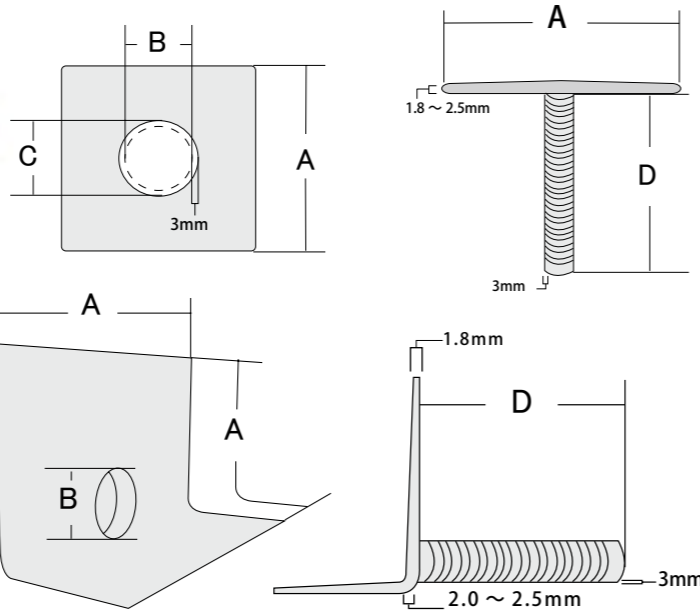

ヨコ使用時

ヨコ使用時は図のように排水口を中心に折り曲げて使用して下さい。

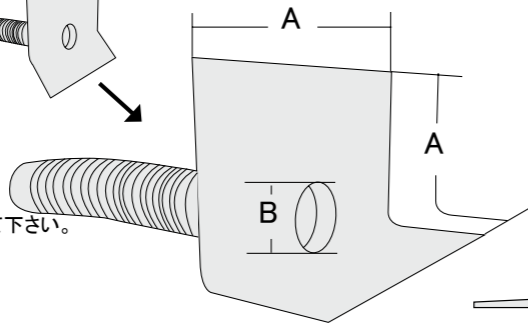

■つばの厚みは全て 1.8 ~ 2.5mm ■ホースの厚みは全て 3mm

単位 mm

商品 NO.	商品名	A つば外径	B 筒内径	C 筒外径	D ホース長	適応排水管	価格
51050	塩ビ タテ / ヨコ兼用型 Φ 50 用	340 × 340	Φ 37	Φ 47	500	Φ 50	オープン
51060	塩ビ タテ / ヨコ兼用型 Φ 60 用	340 × 340	Φ 47	Φ 57	500	Φ 60	
51075	塩ビ タテ / ヨコ兼用型 Φ 75 用 (Φ 70 ~ 80 兼用)	340 × 340	Φ 57	Φ 67	600	Φ 70 / Φ 75 / Φ 80	
51100	塩ビ タテ / ヨコ兼用型 Φ 100 用 (Φ 90 兼用)	340 × 340	Φ 77	Φ 87	700	Φ 90 / Φ 100	

塩ビドレン タテヨコ兼用型 + ストレーナーセット

塩ビドレンタテヨコ兼用型各サイズに適合するストレーナーをセットに！



タテ使用



ヨコ使用

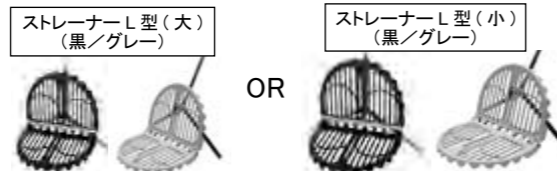

塩ビドレン タテヨコ兼用型 + ストレーナーセット

塩ビドレンタテヨコ兼用型 + A 型ストレーナーセット

ドレンをタテ型として使用した場合のストレーナーセットです。

商品 NO.	商品名	価格
51050911cp	塩ビドレンタテヨコ兼用型 Φ 50 用 + ストレーナー (A 型 小黒) セット	オープン
51050011cp	塩ビドレンタテヨコ兼用型 Φ 50 用 + ストレーナー (A 型 小グレー) セット	
51050912cp	塩ビドレンタテヨコ兼用型 Φ 50 用 + ストレーナー (A 型 中黒) セット	
51050012cp	塩ビドレンタテヨコ兼用型 Φ 50 用 + ストレーナー (A 型 中グレー) セット	オープン
51060911cp	塩ビドレンタテヨコ兼用型 Φ 60 用 + ストレーナー (A 型 小黒) セット	
51060011cp	塩ビドレンタテヨコ兼用型 Φ 60 用 + ストレーナー (A 型 小グレー) セット	
51060912cp	塩ビドレンタテヨコ兼用型 Φ 60 用 + ストレーナー (A 型 中黒) セット	オープン
51060012cp	塩ビドレンタテヨコ兼用型 Φ 60 用 + ストレーナー (A 型 中グレー) セット	
51075912cp	塩ビドレンタテヨコ兼用型 Φ 75 用 + ストレーナー (A 型 中黒) セット	
51075012cp	塩ビドレンタテヨコ兼用型 Φ 75 用 + ストレーナー (A 型 中グレー) セット	オープン
51175910cp	塩ビドレンタテヨコ兼用型 Φ 75 用 + ストレーナー (A 型 大黒) セット	
51175010cp	塩ビドレンタテヨコ兼用型 Φ 75 用 + ストレーナー (A 型 大グレー) セット	
51100910cp	塩ビドレンタテヨコ兼用型 Φ 100 用 + ストレーナー (A 型 大黒) セット	オープン
51100010cp	塩ビドレンタテヨコ兼用型 Φ 100 用 + ストレーナー (A 型 大グレー) セット	

塩ビドレンタテヨコ兼用型 + L 型ストレーナーセット

ドレンをヨコ型として使用した場合のストレーナーセットです。

商品 NO.	商品名	価格
51050921cp	塩ビドレンタテヨコ兼用型 Φ 50 用 + ストレーナー (L 型 小黒) セット	オープン
51050021cp	塩ビドレンタテヨコ兼用型 Φ 50 用 + ストレーナー (L 型 小グレー) セット	
51060921cp	塩ビドレンタテヨコ兼用型 Φ 60 用 + ストレーナー (L 型 小黒) セット	オープン
51060021cp	塩ビドレンタテヨコ兼用型 Φ 60 用 + ストレーナー (L 型 小グレー) セット	
51060920cp	塩ビドレンタテヨコ兼用型 Φ 60 用 + ストレーナー (L 型 大黒) セット	
51060020cp	塩ビドレンタテヨコ兼用型 Φ 60 用 + ストレーナー (L 型 大グレー) セット	オープン
51075921cp	塩ビドレンタテヨコ兼用型 Φ 75 用 + ストレーナー (L 型 小黒) セット	
51075021cp	塩ビドレンタテヨコ兼用型 Φ 75 用 + ストレーナー (L 型 小グレー) セット	
51075920cp	塩ビドレンタテヨコ兼用型 Φ 75 用 + ストレーナー (L 型 大黒) セット	オープン
51075020cp	塩ビドレンタテヨコ兼用型 Φ 75 用 + ストレーナー (L 型 大グレー) セット	
51100920cp	塩ビドレンタテヨコ兼用型 Φ 100 用 + ストレーナー (L 型 大黒) セット	オープン
51100020cp	塩ビドレンタテヨコ兼用型 Φ 100 用 + ストレーナー (L 型 大グレー) セット	

鉛ドレン ヨコ型 特別ホース長



- 鉛ドレン ヨコ型 特別ホース長につきまして
- ・既存ラインアップに無い1,000mm ~ 4,000mmのホースを装着した製品です。
 - ・ドレン本体の仕様変更はございません。
 - ・特別ホース長モデルは、ご注文日の翌以降の出荷となります。



商品 NO.	商品名	ホース長	価格
12030-TH1	鉛ドレン ヨコ型 Φ 30 用 特別ホース長	1,000	オープン
12030-TH1.5		1,500	
12030-TH2		2,000	
12030-TH4		4,000	
12040-TH1	鉛ドレン ヨコ型 φ 40 特別ホース長	1,000	
12040-TH1.5		1,500	
12040-TH2		2,000	
12040-TH4		4,000	
12050-TH1	鉛ドレン ヨコ型 Φ 50 用 特別ホース長	1,000	
12050-TH1.5		1,500	
12050-TH2		2,000	
12050-TH4		4,000	
12060-TH1	鉛ドレン ヨコ型 Φ 60 用 特別ホース長	1,000	
12060-TH1.5		1,500	
12060-TH2		2,000	
12060-TH4		4,000	

商品 NO.	商品名	ホース長	参考価格
12070-TH1	鉛ドレン ヨコ型 Φ 70 用 特別ホース長	1,000	オープン
12070-TH1.5		1,500	
12070-TH2		2,000	
12070-TH4		4,000	
12080-TH1	鉛ドレン ヨコ型 Φ 80 用 特別ホース長	1,000	
12080-TH1.5		1,500	
12080-TH2		2,000	
12080-TH4		4,000	
12090-TH1	鉛ドレン ヨコ型 Φ 90 用 特別ホース長	1,000	
12090-TH1.5		1,500	
12090-TH2		2,000	
12090-TH4		4,000	
12100-TH1	鉛ドレン ヨコ型 Φ 100 用 特別ホース長	1,000	
12100-TH1.5		1,500	
12100-TH2		2,000	
12100-TH4		4,000	

受注生産 オーダーメイド・ドレン

特殊形状ドレン、
中継ドレン等のオーダーも可能です。
お客様のご要望に応じたオーダーメイドのドレンを製作いたします。製作にあたりましてはサイズ、素材、形状、ロットをお伺いし、約1ヶ月~1.5ヶ月後の納期にて納入させていただきます。また設計図面持ち込みでの生産も可能です。

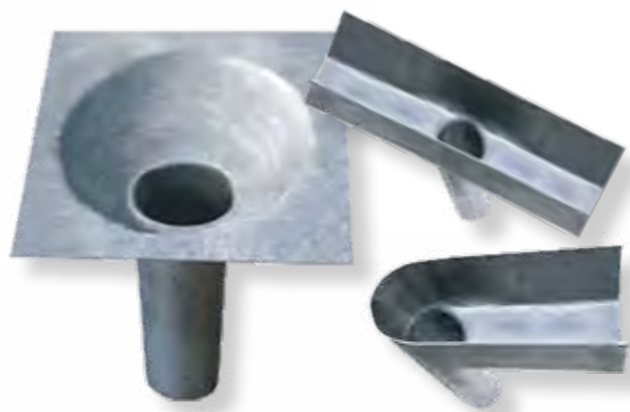

塩ビドレン ヨコ型 特別ホース長につきまして

- ・既存ラインアップに無い1,000mm ~ 2,000mmのホースを装着した製品です。
- ・ドレン本体の仕様変更はございません。
- ・特別ホース長モデルは、ご注文日の翌以降の出荷となります。



塩ビドレン ヨコ型 特別ホース長

商品 NO.	商品名	ホース長	価格
52050-TH1	塩ビドレン ヨコ型 Φ 50 用 特別ホース長	1,000	オープン
52050-TH1.5		1,500	
52050-TH2		2,000	
52060-TH1	塩ビドレン ヨコ型 Φ 60 用 特別ホース長	1,000	
52060-TH1.5		1,500	
52060-TH2		2,000	
52075-TH1	塩ビドレン ヨコ型 Φ 75 用 特別ホース長	1,000	
52075-TH1.5		1,500	
52075-TH2		2,000	
52100-TH1	塩ビドレン ヨコ型 Φ 100 用 特別ホース長	1,000	
52100-TH1.5		1,500	
52100-TH2		2,000	

塩ビドレン タテヨコ兼用型 特別ホース長



商品 NO.	商品名	ホース長	価格
51050-TH1	塩ビドレン タテヨコ兼用型 Φ 50 用 特別ホース長	1,000	オープン
51050-TH1.5		1,500	
51050-TH2		2,000	
51060-TH1	塩ビドレン タテヨコ兼用型 Φ 60 用 特別ホース長	1,000	
51060-TH1.5		1,500	
51060-TH2		2,000	
51075-TH1	塩ビドレン ヨコ型 Φ 75 用 特別ホース長	1,000	
51075-TH1.5		1,500	
51075-TH2		2,000	
51100-TH1	塩ビドレン タテヨコ兼用型 Φ 100 用 特別ホース長	1,000	
51100-TH1.5		1,500	
51100-TH2		2,000	

塩ビドレン タテヨコ兼用型 特別ホース長につきまして

- ・既存ラインアップに無い1,000mm ~ 2,000mmのホースを装着した製品です。
- ・ドレン本体の仕様変更はございません。
- ・特別ホース長モデルは、ご注文日の翌以降の出荷となります。



脱気筒



簡単設置 効率的な脱気構造

特許登録第 440473 号

脱気筒 特徴

- ・ 耐候性、耐腐食性に優れたステンレス（SUS304）製。
- ・ 塩ビ防水現場にも対応する塩ビ脱気筒もラインアップ。
- ・ 脱気ベースにキャップを差し込むだけの簡単設置。

2021
NEW!

3 シート防水用 脱気筒



角形台座の6箇所にてディンプル加工を施し、防水シート間の脱気効率をさらにアップ!

台座裏面に0.6mm高のディンプル加工を8箇所配置。これにより、防水シート間に隙間が生まれ、脱気効率がアップします。

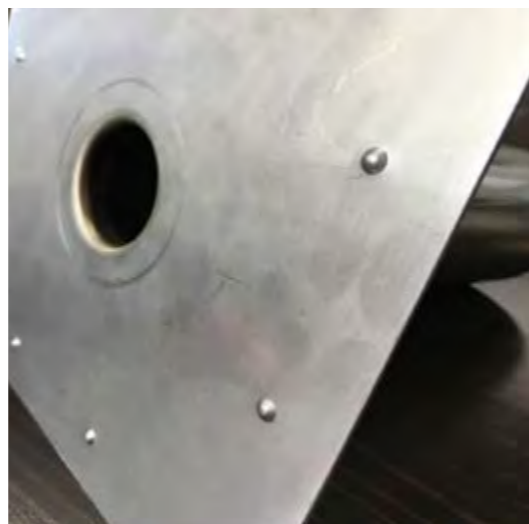

2021
NEW!

4 ユニオン 脱気筒



シートを挟み込めるタイプの
新デザイン脱気筒

【高い脱気効率と
キャップ保持力を両立】

内筒外周に配した、硬質塩ビ製ホルダーは確実なキャップの保持に加え、内筒から流れてきた湿気を効果的に排出するデザイン。

【排水口 / 脱気口の採用】

キャップ最下部に排水と脱気を兼ねたエッジを採用。通常は脱気口として機能し、豪雨等で水がキャップ内に侵入した場合はここから効果的に排水する。

【キャップ下部の脱気口】

キャップ下部周囲に開口部 7 × 35mm 脱気口を9ヶ所配置。内筒からの湿気を全方位から逃す。また、この脱気口から雨水が侵入しても、直下の排水口からすぐに排出。

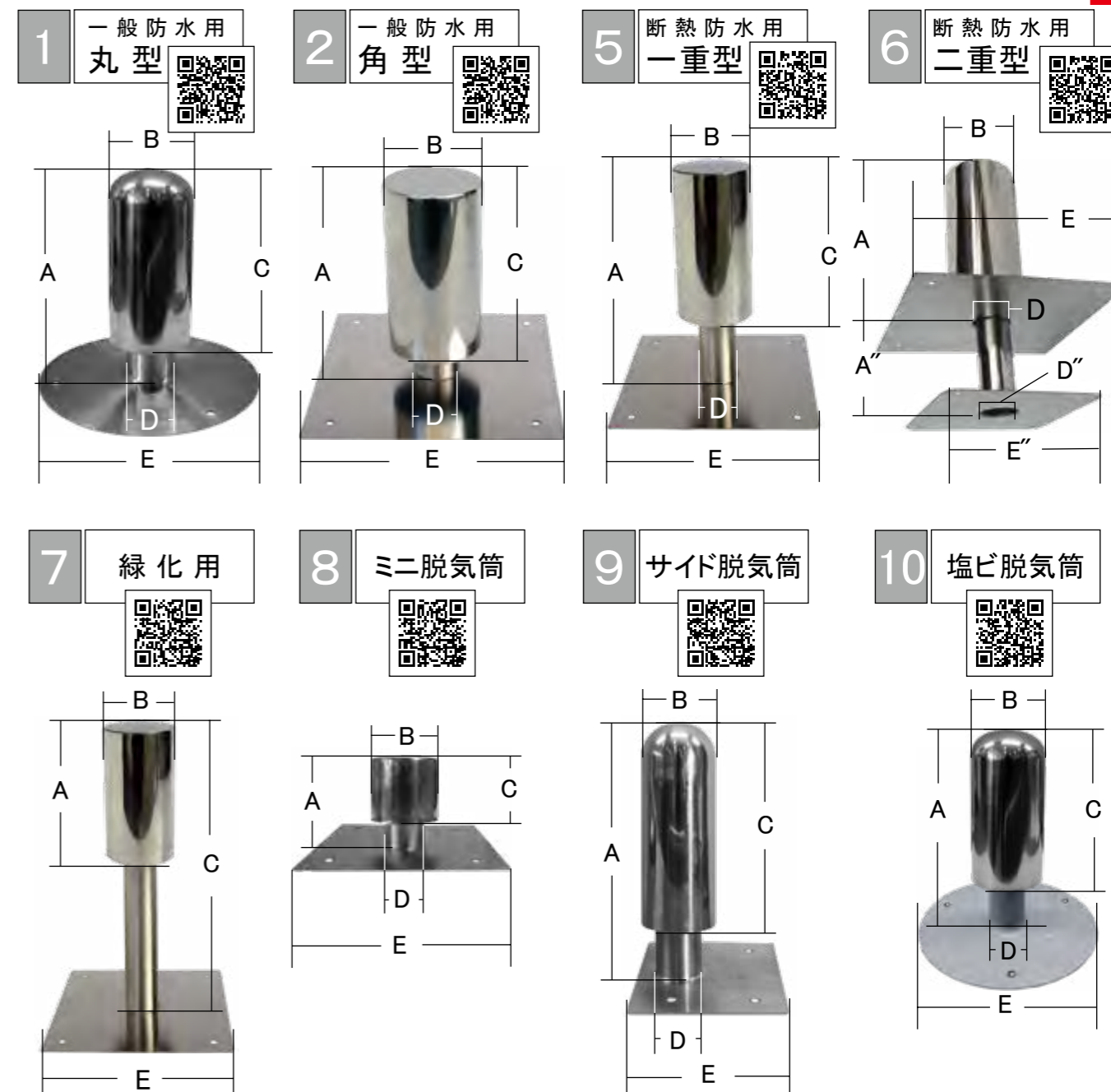
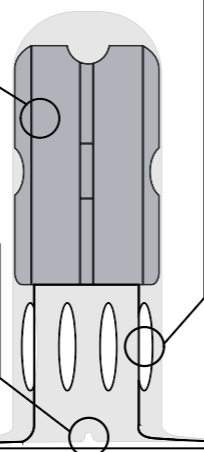

商品 NO.	商品名	A 全高	B キャップ外径	C キャップ全高	D 中筒外径	E つばサイズ	価格
1	20010 一般防水用 丸型	170	Φ 67	140	Φ 42	Φ 190	オープン
2	20010-1 一般防水用 角型	170	Φ 77	140	Φ 42	200 × 200	
3	20070 シート防水用 脱気筒	170	Φ 77	140	Φ 42	200 × 200	
4	20080 ユニオン脱気筒	178	φ 60	178	φ 40.4	200 × 200	
5	20011 断熱防水用 一重型	220	Φ 77	140	Φ 42	200 × 200	
6	20030 断熱防水用 二重型	170 (0 ~ 100) A#	Φ 77	140	Φ 42 (Φ 32) D#	200 × 200 (140 × 140) E#	
7	20012 緑化防水用	610	Φ 77	140	Φ 42	200 × 200	
8	20050 ミニ脱気筒	71	Φ 55	50	Φ 32	140 × 140	
9	20060 サイド脱気筒	180	Φ 50	133	Φ 32	140 × 98 (E#)	
10	53010 塩ビ脱気筒	170	Φ 67	140	Φ 42	Φ 186	

ストレーナー キャップ



ゴミ、不純物をシャットアウト。機能性に優れたデザイン

アルミストレーナー A 型

アルミストレーナー A 型
特徴

- ・シャフト部に螺旋スリットを入れ排水量を増加。
- ・本体は腐食と強度に優れたアルミ合金。
- ・排水管内で保持する SUS304 製スプリングを採用。



A 型 大



A 型 中



A 型 小



A 型 特大

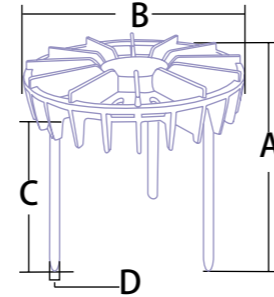
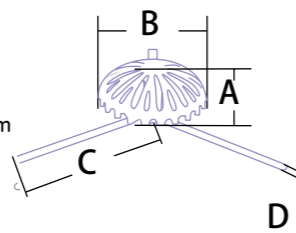
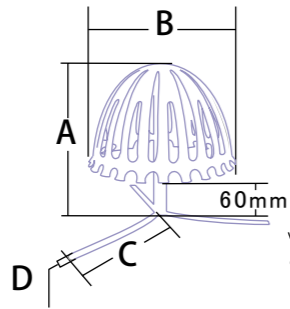
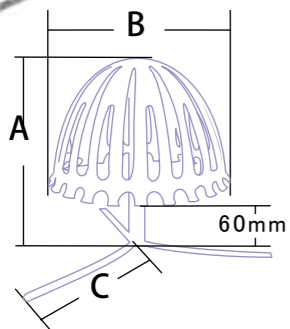

商品 NO.	商品名	色	A 全高	B 外径	C パネ長	D パネ幅	適応排水管	価格
30010	A 型 (大)	グレー	168	Φ 160	120	8	Φ 70 ~ Φ 150	オープン
39010	A 型 (大)	黒	168	Φ 160	120	8	Φ 70 ~ Φ 150	
30012	A 型 (中)	グレー	160	Φ 110	120	7	Φ 40 ~ Φ 80	
39012	A 型 (中)	黒	160	Φ 110	120	7	Φ 40 ~ Φ 80	
30011	A 型 (小)	グレー	30	Φ 95	120	5	Φ 30 ~ Φ 60	
39011	A 型 (小)	黒	30	Φ 95	120	5	Φ 30 ~ Φ 60	
39200	A 型 (特大)	黒	260	Φ 240	230	20	Φ 200	

アルミストレーナー L 型

アルミストレーナー L 型
特徴

- ・本体は腐食と強度に優れたアルミ合金製。
- ・ストレーナー本体を排水管内にしっかりと保持する SUS304 製スプリングを採用。



L 型 大

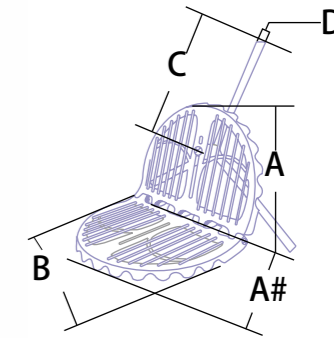

L 型 小

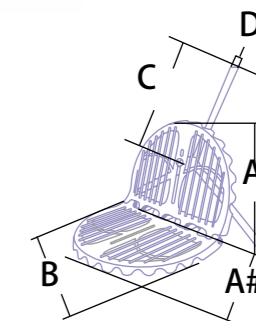

商品 NO.	商品名	色	A 高さ	A# 奥行	B 幅	C パネ長	D パネ幅	適応排水管	価格
30020	L 型 (大)	グレー	120	120	150	120	8	Φ 60 ~ Φ 150	オープン
39020	L 型 (大)	黒	120	120	150	120	8	Φ 60 ~ Φ 150	
30021	L 型 (小)	グレー	97	97	112	120	5	Φ 30 ~ Φ 70	
39021	L 型 (小)	黒	97	97	112	120	5	Φ 30 ~ Φ 70	
32200	L 型 (特大)	シルバー	200	200	230	200	25	Φ 200	

SUS ストレーナー



SUS タテ丸型

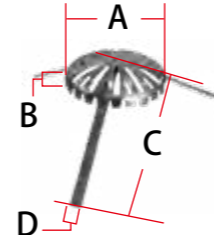

商品 NO.	41010
商品名	SUS タテ丸型
A 本体幅	Φ 85
B 高さ	20
C パネ長	120
D パネ幅	5
適応排水管	Φ 30 ~ Φ 60
価格	オープン

SUS ヨコ丸型

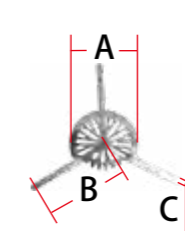

商品 NO.	41020
商品名	SUS ヨコ丸型
A 本体幅	Φ 95
B パネ長	120
C パネ幅	5
適応排水管	Φ 30 ~ Φ 60
価格	オープン

SUS ヨコ角型

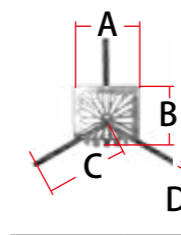

商品 NO.	41030
商品名	SUS ヨコ角型
A 本体幅	Φ 95
B 高さ	85
C パネ長	120
D パネ幅	5
適応排水管	Φ 30 ~ Φ 60
価格	オープン

SUS ストレーナー L 型 (特大)

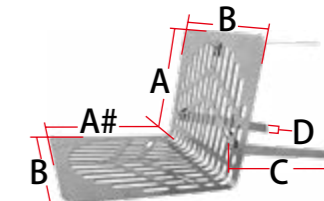

商品 NO.	32200
商品名	L 型 (特大)
A 高さ	200
A# 奥行き	200
B 全幅	230
C パネ長	200
D パネ幅	25
適応排水管	Φ 200
価格	オープン

FRP ドレン + SUS ストレーナー セット

FRP 施工現場に対応

FRP ドレン 特徴

- ・耐水性、耐候性、難燃性に優れた FRP 製。
- ・タテ型、ヨコ型ともに SUS 製 ストレーナーキャップをセット。



商品 NO.	FRP ドレン + SUS ストレーナーセット (タテ型)						価格 : オープン		
40010	FRP ドレン	筒長	排水口内径	排出口内径	つば外径	適応排水管	ストレーナー	本体外径 × 高さ	パネ長 × 幅
		145	Φ 60	Φ 50	Φ 150	Φ 60		85 × 20	120 × 5

商品 NO.	FRP ドレン + SUS ストレーナーセット (ヨコ型)						価格 : オープン		
40020	FRP ドレン	筒長	排水口内径	排出口内径	つば外径	適応排水管	ストレーナー	本体外径	パネ長 × 幅
		220	Φ 60	Φ 50	150 × 100	Φ 60		Φ 95	120 × 5

受注生産

銅ドレン タテ型 / ヨコ型

環境に優しい純銅製ドレン

受注生産品につき、価格は問合せください

銅ドレン 特徴

- ・0.5mm 厚純銅製。躯体に馴染むよう、素材そのものに柔軟加工を施し、施工現場での作業効率、品質の向上を可能としています。

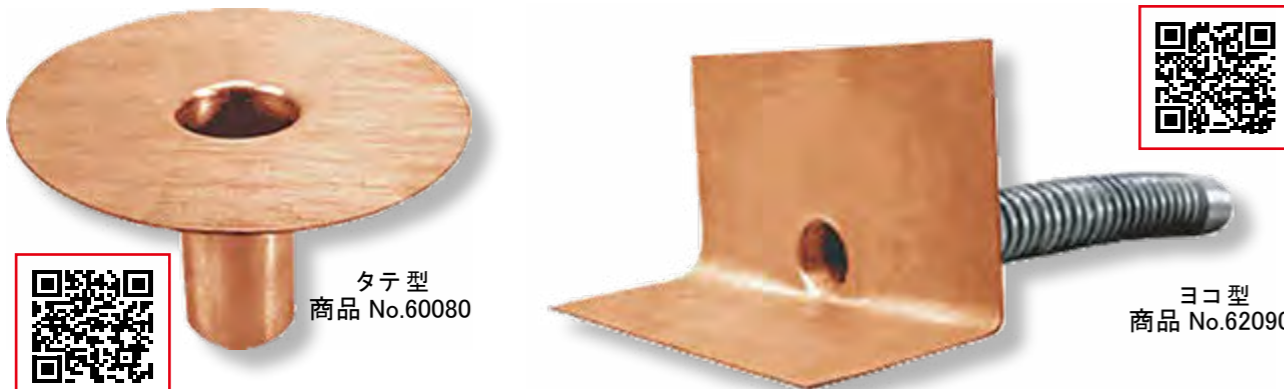

タテ型
商品 No.60080

ヨコ型
商品 No.62090

・受注サイズ Φ 30 ~ Φ 200 (タテ型 / ヨコ型 共)

・受注サイズ Φ 30 ~ Φ 200 (タテ型 / ヨコ型 共)

2021
NEW!

ステンレスドレン

受注生産

1mm 厚 SUS304 製タテ型ドレン

- ・無縫溶接、R 型排水口など、SGK ドレンの特徴はそのままに、加工が難しい 1mm 厚 SUS304 ステンレスで製品化！



←排水口は R 型を採用



単位 : mm

商品 NO.	商品名	A 筒外径	B 筒内径	C つば外径	適応排水管	価格
21030	ステンレス タテ型 Φ 30 用	Φ 28	Φ 26	340 × 340	Φ 30	受注生産品につき、 価格要問合せ
21040	ステンレス タテ型 Φ 40 用	Φ 38	Φ 36		Φ 40	
21050	ステンレス タテ型 Φ 50 用	Φ 48	Φ 46		Φ 50	
21060	ステンレス タテ型 Φ 60 用	Φ 58	Φ 56		Φ 60	
21070	ステンレス タテ型 Φ 70 用	Φ 68	Φ 66		Φ 70	
21075	ステンレス タテ型 Φ 75 用	Φ 73	Φ 71		Φ 75	
21080	ステンレス タテ型 Φ 80 用	Φ 78	Φ 76		Φ 80	
21090	ステンレス タテ型 Φ 90 用	Φ 88	Φ 86		Φ 90	
21100	ステンレス タテ型 Φ 100 用	Φ 97	Φ 95		Φ 100	
21120	ステンレス タテ型 Φ 120 用	Φ 117	Φ 115		Φ 120	
21130	ステンレス タテ型 Φ 130 用	Φ 126	Φ 124		Φ 130	
21150	ステンレス タテ型 Φ 150 用	Φ 146	Φ 144		Φ 150	
21200	ステンレス タテ型 Φ 200 用	Φ 196	Φ 194	Φ 200		



ピッタもん



SGK ドレン専用排水管内径測定ゲージ 特許登録第 440473 号

ピッタもん 特徴

- ・ 施工する排水管の正確な内径を測ることができる。
- ・ 施工する排水管にぴったり合う孫悟空ドレンを選ぶことができる。
- ・ 適切な径のドレンを設置することで、最大限の排水量を確保できる。
- ・ サイズ違いによる施工現場でのドレンの加工や交換の手間が省ける。



ピッタもん 小
Φ 30 ~ Φ 100 計測用
価格：オープン

ピッタもん 大
Φ 110 ~ Φ 150 計測用
価格：オープン

大小セット
価格：オープン

ピッタもん 使用方法

1. ピッタ蒙の保護カバーを外して展開し、排水管内に適合するゲージをピッタ蒙の中から選びます。
※この時、排水管内に差し込めるサイズのゲージを選んでください。
2. 選んだゲージを排水管の入り口から約 18cm 奥まで差し込み、1 回転させます。
※選んだピッタ蒙ゲージが排水管に入らなかったり、排水管の奥で引っかかる、1 回転できないような場合は、排水管奥で 1 回転できるサイズまでゲージを選び直してください。

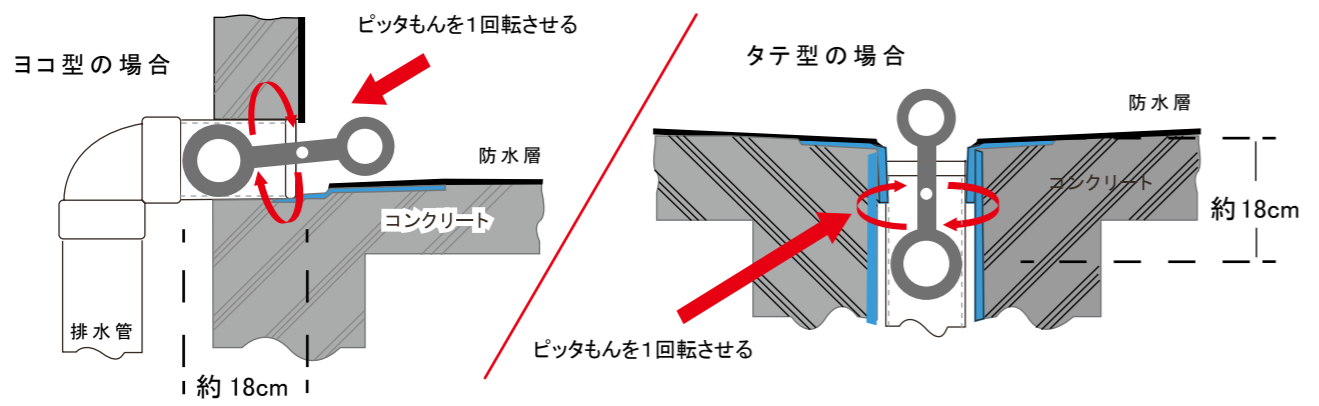

3. 上記工程にて、施工する排水管に適合したピッタ蒙ゲージに打刻されているサイズ表記を確認し、適切なサイズの孫悟空ドレンを選びます。

シャフトに刻まれている数字を確認します。

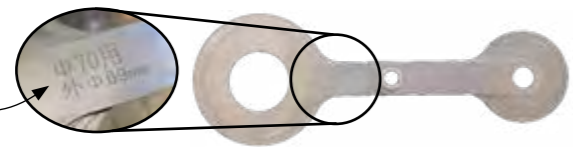

一排水管に合ったピッタ蒙のシャフトに刻まれている表記が「φ 70 用 実寸 69mm」だった場合、施工する排水管の内径が約 69mm であり、その排水管に適合する孫悟空ドレンのサイズは φ 70 用（鉛、塩ビ共）ということを示しています。

	ゲージ 打刻表記												
	ピッタもん 小						ピッタもん 大						
適合 SGK ドレン	φ 30 用	φ 40 用	φ 50 用	φ 60 用	φ 70 用	φ 80 用	φ 90 用	φ 100 用	φ 110 用	φ 120 用	φ 130 用	φ 140 用	φ 150 用
躯体排水管実寸	29mm	39mm	49mm	59mm	69mm	79mm	89mm	99mm	106mm	116mm	126mm	136mm	146mm

孫悟空ドレン 設置方法と手順

アスファルト防水の場合 (タテ型) ●鉛ドレン・タテ型：φ 30 ~ φ 200 用まで全 13 種類 ●鉛ドレン・ヨコ型：φ 30 ~ φ 200 用まで全 18 種類



アスファルト防水の場合 (ヨコ型) ※孫悟空ドレンはサイズが豊富、特注ホースも承っております。



ウレタン防水の場合 (ヨコ型) ※サイズの選び方：例 / ピッタ蒙を使って排水管内径を測って φ 70 の場合、φ 70 を選ぶ。



塩ビシート防水の場合 ※サイズの選び方：例 / ピッタ蒙を使って排水管内径を測って φ 70 の場合、φ 70 を選ぶ。



脱気筒設置工程

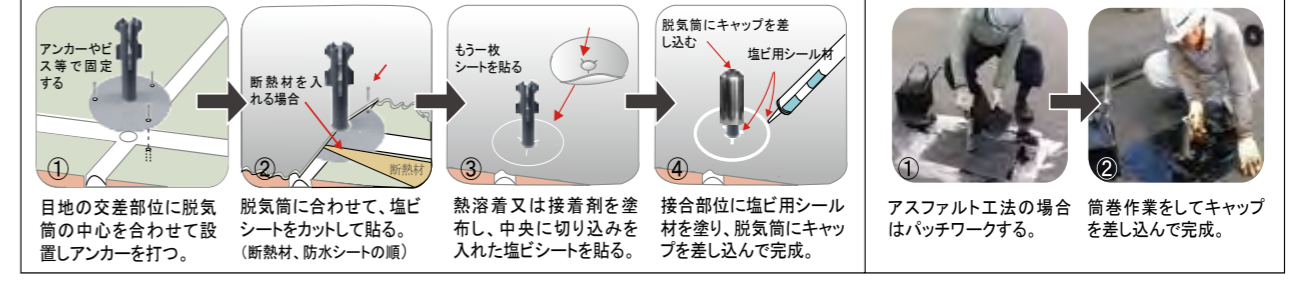



PVC ホース (鉛ドレン用)

SGK 鉛ドレンに使用している高品質 PVC ホース



単位 mm

商品 NO.	商品名	ホース長	内径/外径	ホース厚	価格
92030	塩ビホース Φ 30	2,000	φ 21 / φ 27	3	オープン
94030		4,000			
92040	塩ビホース Φ 40	2,000	φ 31 / φ 37	3	
94040		4,000			
92050	塩ビホース Φ 50	2,000	φ 41 / φ 47	3	
94050		4,000			
92060	塩ビホース Φ 60	2,000	φ 51 / φ 57	3	
94060		4,000			
92070	塩ビホース Φ 70	2,000	φ 61 / φ 67	3	
94070		4,000			
92080	塩ビホース Φ 80	2,000	φ 71 / φ 77	3	
94080		4,000			
92090	塩ビホース Φ 90	2,000	φ 81 / φ 87	3	
94090		4,000			
92100	塩ビホース Φ 100	2,000	φ 91 / φ 97	3	
		4,000			
92110	塩ビホース Φ 110	2,000	φ 101 / φ 107	3	
92130	塩ビホース Φ 130	2,000	φ 121 / φ 127	3	
92140	塩ビホース Φ 140	2,000	φ 131 / φ 137	3	
92150	塩ビホース Φ 150	2,000	φ 141 / φ 147	3	



OEM

PVC ホース (塩ビドレン用)

SGK 塩ビドレンに使用している高品質 PVC ホース



単位 mm

商品 NO.	商品名	ホース長	内径/外径	ホース厚	価格
59050	塩ビホース Φ 50	2,000	φ 41 / φ 47	3	オープン
59060	塩ビホース Φ 60	2,000	φ 51 / φ 57	3	
59075	塩ビホース Φ 75	2,000	φ 57 / φ 67	3	
59100	塩ビホース Φ 100	2,000	φ 91 / φ 97	3	

排水ホース

排水ホース

灌漑向けホース

品番 : L01010001004GH

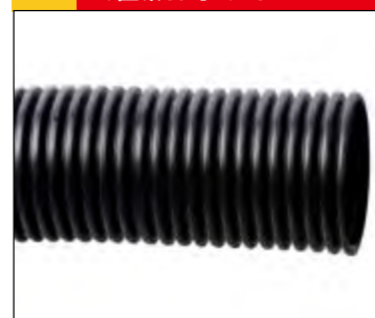

ホース長 (1巻)	内径	外径	フィッティング内径	価格
10,000	22	29	26	オープン
	27	33		

■本体仕様
 ・材質: PP / PE
 ・使用用途: 一般的な給水と排水、さまざまなウォーターポンプ、建設用の吸引と排水、ワイヤーとケーブルの保護
 ・色: 黒
 ※仕様カスタム可

プール排水ホース

品番 : L01010001006GH



ホース長 (1巻)	内径	外径	価格
30,000	37	47	オープン
	53	63	

■本体仕様
 ・材質: PPE / EVA
 ・使用用途: スイミングプールなどの排水システム
 ・色: 青
 ※仕様カスタム可

洗濯機排水ホース

品番 : L01010004001GH



ホース長	ストレートエルボ内径	ドレンパイプ内径	価格
500 ~ 1,000	19	21	オープン
500 ~ 1,000	21	21	
500 ~ 1,000	9	9	

■本体仕様
 ・材質: PP (パイプ) / TPE (ジョイント) ・使用可能温度: -24°C ~ 100°C
 ・使用用途: 洗濯機など ・色: グレー
 ※ストレートエルボ選択可 ※仕様カスタマイズ可

洗濯機排水シャフトホース

品番 : L01010004002GH



ホース長	ストレートエルボ内径	ドレンパイプ内径	価格
500 ~ 1,000	26	25	オープン
500 ~ 1,000	29		
500 ~ 1,000	32		



■本体仕様
 ・材質: PP (パイプ) / TPE (ジョイント)
 ・使用可能温度: -24°C ~ 100°C
 ・使用用途: 洗濯機など
 ・色: グレー
 ※ストレートエルボ選択可
 ※仕様カスタマイズ可

排水ホース

PVC 排水ホース

品番：L01010004005GH



■本体仕様
 ・材質：PP（パイプ）／TPE（ジョイント）
 ・使用可能温度：-20℃～70℃
 ・使用用途：洗濯機等排水を伴う製品
 ・色：グレー
 ※仕様カスタマイズ可

ホース長	ストレートエルボ内径	ドレンパイプ内径	価格
500～1,000	26	25	オープン
500～1,000	29		
500～1,000	32		

ポンプホース

品番：L01010004016GH



■本体仕様
 ・材質：PP
 ・使用用途：洗濯機等排水を伴う製品
 ・色：多色展開
 ※仕様カスタマイズ可

ホース長	外径	セット	価格
60.94	42.7	10本入	オープン
60.94	48.6	12本入	

PVC 排水ホース

品番：L01010004008GH



ホース長	直線コネクタ内径	ハードコネクタ内径×外径	価格
500～1,000	32	28×32	オープン
	35		
	38		
	42		

■本体仕様
 ・材質：PVC
 ・使用可能温度：-20℃～70℃
 ・使用用途：洗濯機など
 ・色：白/グレー
 ※仕様カスタマイズ可



ライトニング排水ホース

品番：L01010005001GH



ホース長	内径	価格
10,000	50	オープン
	76	
	102	
	127	
	152	

■本体仕様
 ・材質：PP（本体）
 ・使用可能温度：-20℃～90℃
 ・使用用途：様々な排気/排水システム
 ・色：マルチカラー
 ※仕様カスタマイズ可

耐熱排水ホース

品番：L01010005001GT

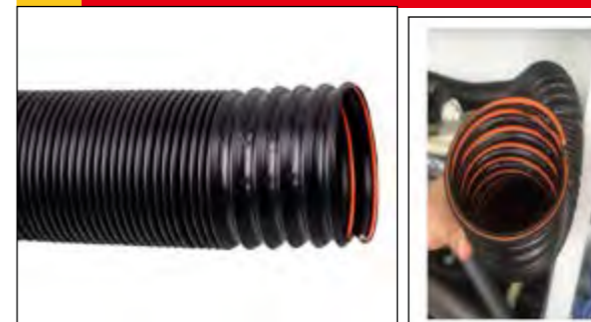

ホース長	内径	価格
10,000	50	オープン
	76	
	102	
	127	
	152	

■本体仕様
 ・材質：TPE／PP（リブ）
 ・使用可能温度：-30℃～100℃
 ・使用用途：様々な排気/排水システム
 ・色：マルチカラー
 ※仕様カスタマイズ可

エアコン用排水ホース

品番：L01010007003GH



ホース長	内径	価格
20,000	14	オープン
	19	
	25	
10,000	50	
	75	
5,000	100	

■本体仕様
 ・材質：PVC
 ・使用用途：セントラルヒーティング等の吸排気管として
 ・色：白/グレー
 ※仕様カスタマイズ可

室外機排水ホース

品番：L01010007004GH



■本体仕様
 ・材質：PE
 ・使用用途：エアコン室外機等のドレン管またはその延長管として
 ・排水管継手は互換性があり
 ・色：白/グレー
 ※仕様カスタマイズ可

ホース長	内径	外径	価格
50,000	14	19	オープン
	16	16	

特注ホース / 特注ダクトホース

受注生産にて特注ホース、ダクトホースを製作いたします。

受注生産



フープバンド



フープバンド サイズ表

商品 NO.	商品名	適応ホース	サイズ (幅×長)	厚み	材質	価格
28030	SUS フープバンド (Φ 30 用)	Φ 30	8 × 110	0.5	SUS304	オープン
28040	SUS フープバンド (Φ 40 用)	Φ 40	12 × 140	0.5	SUS304	
28050	SUS フープバンド (Φ 50 用)	Φ 50	12 × 170	0.5	SUS304	
28060	SUS フープバンド (Φ 60 用)	Φ 60	12 × 200	0.5	SUS304	
28070	SUS フープバンド (Φ 70 用)	Φ 70	12 × 230	0.5	SUS304	
28080	SUS フープバンド (Φ 80 用)	Φ 80	12 × 260	0.5	SUS304	
28090	SUS フープバンド (Φ 90 用)	Φ 90	12 × 290	0.5	SUS304	
28100	SUS フープバンド (Φ 100 用)	Φ 100	12 × 320	0.5	SUS304	
28110	SUS フープバンド (Φ 110 用)	Φ 110	12 × 360	0.5	SUS304	
28130	SUS フープバンド (Φ 130 用)	Φ 130	12 × 420	0.5	SUS304	
28140	SUS フープバンド (Φ 140 用)	Φ 140	12 × 460	0.5	SUS304	
28150	SUS フープバンド (Φ 150 用)	Φ 150	12 × 500	0.5	SUS304	
28200	SUS フープバンド (Φ 200 用)	Φ 200	12 × 640	0.5	SUS304	



オープン

アンカープラグ



※アンカープラグは箱単位でのご注文をお願いしております。 単位：mm

商品 NO.	商品名	直径	長さ	本数/1箱	価格
29035	アンカープラグ	Φ 3.5	35	500 / 箱	オープン

SUS ピン



※ SUS ピンは箱単位でのご注文をお願いしております。 単位：mm

商品 NO.	商品名	直径	長さ	本数/1箱	価格
29040	SUS ピン	Φ 4	40	500 / 箱	オープン
29050	SUS ピン	Φ 4	50	500 / 箱	
29060	SUS ピン	Φ 4	60	500 / 箱	

大切なお知らせ



！お気を付けてください！
ヨコ型改修ドレンの設置
 (タテ/ヨコ兼用型含)

不適切な設置による**漏水事故**が報告されています。

！ホースが下向きに配置されていない！

！ホースが排水管の壁に当たっている！

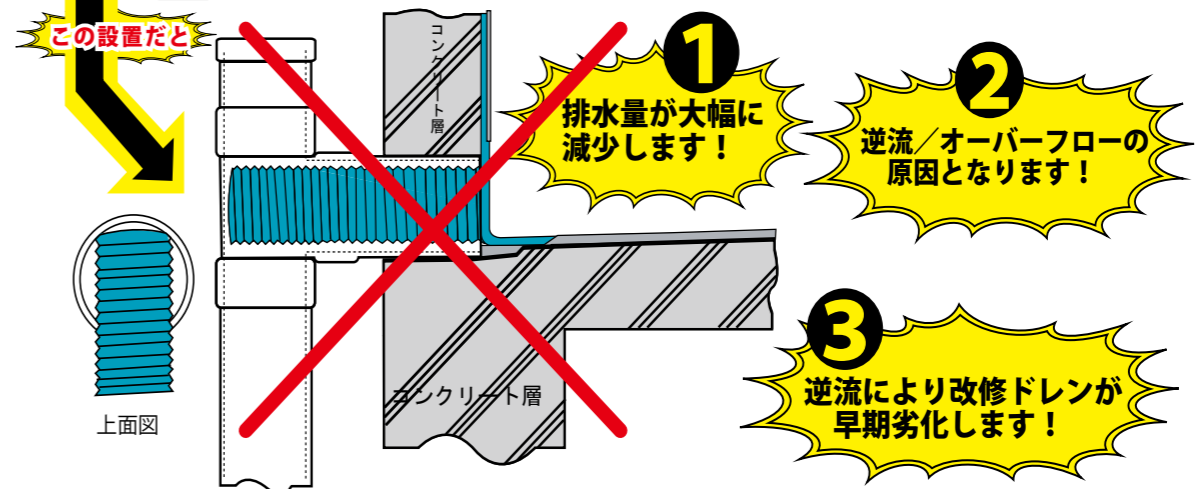

推奨設置方法

ホースが下向きに
 なるよう、
 排水管にしっかりと
 差し込んでください

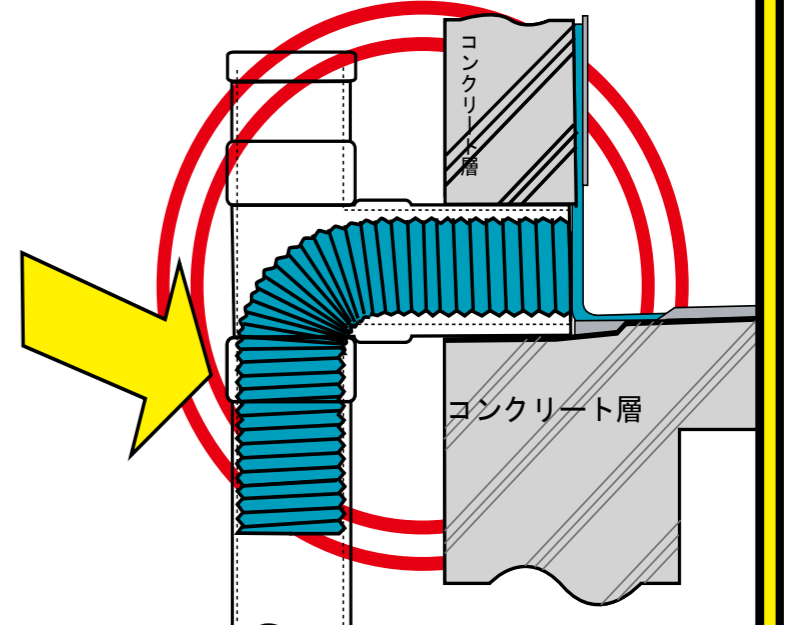

MEMO



建築資材 副資材

- 測定／測量機器
 - 熱風器
- 刷毛／ブラシ／ローラー
 - 工具
- 養生用品
- 作業服・安全靴・装身具
 - 照明・灯火

50m メジャー（布尺）

品番：B06010002050YL



布尺のリール式 50m メジャー



- 本体仕様
- ・布尺
- メジャー幅：13mm
- メジャー長：50m

オープン価格

50m メジャー（金尺）

品番：B06010003050YL



金尺のリール式 50m メジャー



- 本体仕様
- ・金尺
- メジャー幅：13mm

オープン価格

50m メジャー（タイコ型）

品番：B06010001050YL



定番のタイコ型メジャー 50m



- 本体仕様
- ・布尺
- メジャー幅：11mm

オープン価格

ステンレスメジャー

品番：B06010006250YL



自動リール式金尺メジャー

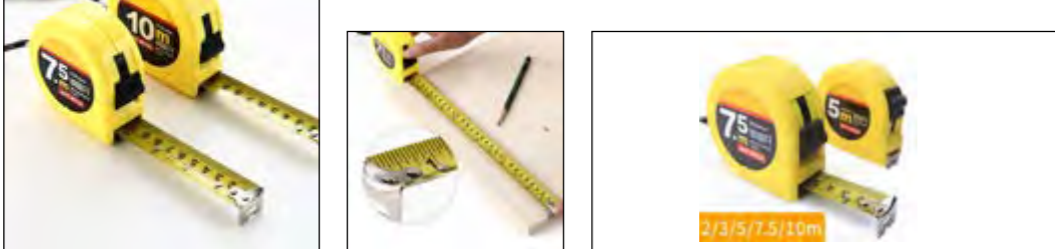

- 本体仕様
- ・測定距離：5m
- ・重量：0.25kg

オープン価格

電子メジャー

品番：B06010007040BK



赤外線レーザーで計測した距離をデジタル表示



- 本体仕様
- ・レーザー測定：最大 40m
- ・巻尺測定：最大 5m
- ・本体重量：0.25kg

オープン価格

SUS デジタルノギス

品番：B06040001100SL



精密なサイズを図るに欠かせないデジタル式

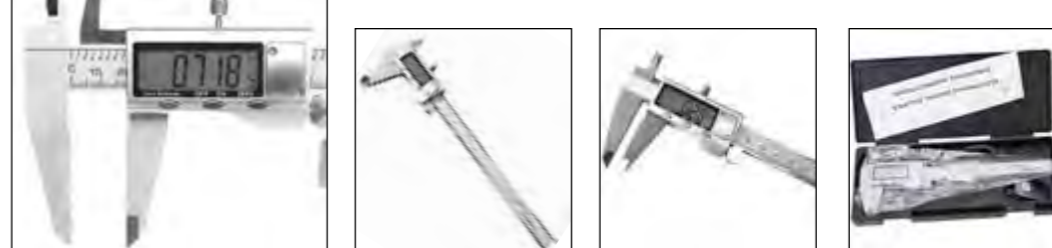

- 本体仕様
- ・測定範囲：①～100mm 測定用／②～150mm 測定用／③～200mm 測定用
- ・材質：ステンレス
- ・ボタン電池 LR44 × 1個付属

価格：オープン

レーザー 3D 距離測定器 m / m² / m³

品番：B06070001060OR



赤外線で簡単距離測定



- 本体仕様
- ・全長 121mm / 全幅 53mm / 全高 29mm
- ・最大測定可能距離：①60m ②100m
- ・単 4 アルカリ電池 × 2

オープン価格

レーザー水平測定器

品番：B06020001000BK



レーザー距離計、水平器、メジャーの一台三役



- 本体仕様
- ・全長 188mm / 全幅 35mm / 全高 63mm
- ・重量 172g
- ・色：黒
- ・機能：赤外線レーザー水準器に加え、水泡水準器、巻尺、物差し付き

オープン価格

デジタルカウントメジャー

品番：B06010004100YL



デジタルカウント式距離測定器



- 本体仕様
- ・全長：500～1,000mm
- ・測定可能範囲：0.1m～999.999m
- ・色：黒／黄
- ・機能：折りたたみ可能
- ・専用運搬用バッグ付属

オープン価格

カウントメジャー

品番：B06010005100YL



アナログカウンター式の折りたたみ距離計

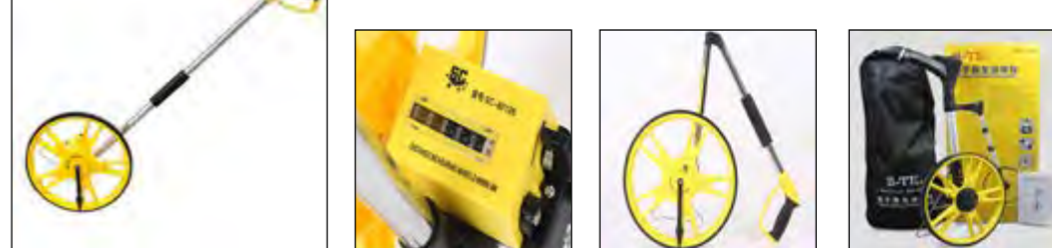

- 本体仕様
- ・全長：500～1,000mm
- ・測定可能範囲：0.1m～999.999m
- ・色：黒／黄
- ・機能：折りたたみ可能
- ・専用運搬用バッグ付属

オープン価格

デジタル重量計



品番：B06070002000WT
 ■本体仕様
 ・サイズ：265mm × 250mm × 103mm (軽量皿：230mm × 190mm)
 ・室温範囲：-10 ~ 40°C
 ・表示規格：7セグ LCD
 本体重量：1.9 kg
 電源：単一乾電池 × 4



オープン価格

小型デジタル重量計



品番：B06070001630BK
 ■本体仕様
 ・サイズ：64mm × 18 × 115mm
 ・本体重量：110g
 ・ひょう量：200g
 ・最小計測量：0.2g 目量 0.1g
 ・電源：単4乾電池 × 2



オープン価格

機械式上皿はかり

品番：B06050002050GR



最大計測重量 50kg

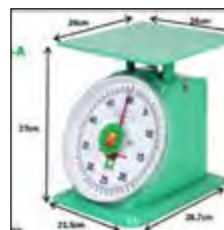

■本体仕様
 ・全長 250mm / 全幅 367mm / 全高 350mm
 ・本体重量 9.25kg
 ・上皿サイズ 330mm × 330mm
 ・最大測定重量 50kg
 色：緑

オープン価格

水準器

品番：B06020002000YL



水泡式水準器



■本体仕様
 ・全長 188mm / 全幅 35mm / 全高 63mm
 ・重量 172g

オープン価格

直角測定器

品番：B06030001000YL



レーザーで正確な直角出しができる

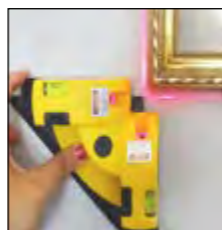

■本体仕様
 ・サイズ
 ・重量 350g
 ・測定可能範囲：10m
 ・色：黄
 ・機能：底面の吸盤で垂直面でも手放して測定可能
 ・単3電池 × 3本使用

オープン価格

現場用温度測定器

品番：B06080001154OR



赤外線レーザー式温度計



■本体仕様
 ・本体サイズ
 160x85x150x45mm
 ・測定方式：レーザー式
 ・単4電池2本使用

オープン価格

サーモグラフィーカメラ

品番：B06080001155BK



スマホ／PC 連動のサーモグラフィーカメラ



■本体仕様
 ・解像度：160 × 120 画素
 ・視野角：55 × 43 度
 ・計測温度範囲：-20°C ~ 400°C
 ・全長：680 ~ 1120mm
 ・スポット / ボックス / サークルと3つの温度測定範囲

オープン価格

配水管検査カメラ

品番：B06060001720BK



スマホ、PC をモニターにして排水管を検査



■本体仕様
 ・カメラ直径：5.5mm
 ・カメラコード：1m
 ・カメラ解像度：640 × 480dpi
 ・測定可能範囲：0.1m ~ 999.999m
 ・色：黒 / 黄
 ・機能：スマホ、PC の接続はワイヤレス及び USB

オープン価格

L6 風速計

品番：B18010001001YL



軽量コンパクト設計。風量を的確に計測



■本体仕様
 ・本体サイズ：10 × 4 × 20.5(cm)
 ・重量：2g
 ・風速測定範囲：0 ~ 30m/s
 ・温度測定範囲：10 ~ +45°C / 14 ~ 113° F

オープン価格

熱風器 / 刷毛 / ブラシ / ローラー

-
-
-
-
-
-
-
-
-
-
-

万能刷毛 品番 : B10010001071JU



幅サイズ3種。柔らか羊毛の刷毛



- 本体仕様
- ・刷毛幅 : ① 45mm
- ② 65mm
- ③ 100mm

オープン価格

L6 シームローラー 品番 : B08130001001GL



柄の前後で2タイプのローラーを装備



- 本体仕様
- サイズ : ・全長 230mm
- ・ローラー横幅 40mm
- ・ローラー幅 35mm
- ・ローラー2幅 189mm
- ・木材部長さ 133mm

オープン価格

ゴムローラー 品番 : B01030001004GR



ベアリング付きゴムローラー



- 本体仕様
- ・ローラー幅サイズ :
- ① Φ 32 × 20mm
- ② Φ 32 × 40mm
- ・機能 : ローラー部にベアリング入り

オープン価格

AL コロコロラー 品番 : B08090001001SV



手にフィットする持ち手のアルミローラー



- 本体仕様
- ・材質アルミニウム合金
- ・グリップ材質 : ABS樹脂 / プラスチック
- ・ローラーサイズ Φ 32 × 20mm

持ちやすく使いやすい。

オープン価格

P コロコロラー 品番 : B08100001001LU



両軸ベアリングで回転滑らかなプラローラー



- 本体仕様
- ・金属部材質 : アルミニウム合金
- ・ローラー材質 : POM樹脂
- ・サイズ 50 × 195mm

ダブルベアリングで効率よく回転。

オープン価格

鉄ローラー 品番 : B01030003002SL



スチール製ローラー。3タイプの幅をラインアップ



- 本体仕様
- ・サイズ :
- ① 26mm 幅
- ② 60mm 幅
- ③ 100mm 幅

オープン価格

プラコテ 品番 : B01080001200BL



使いやすいプラスチック製こて



- 本体仕様
- ・サイズ : 80 × 230 × 60mm
- ・ABS製

オープン価格

平こて 品番 : B01080001000GY



ベーシックな平こて



- 本体仕様
- ・縦幅 : 300mm
- ・スチール製

オープン価格

ニトリル手袋



パウダーフリータイプ

- 本体仕様
- ・材質 : ニトリルゴム
- ・サイズ : S / M / L / XL
- ・色 : クリーム
- ・100枚入り

品番 : H31010001001CL

オープン価格

LED ミラー



- 本体仕様
- ・材質 : ポリエチレン製
- ・フリーサイズ
- ・100枚入り

品番 : H13010001001WT

便利な使い捨てポリ手袋

オープン価格

ニトリル手袋 (パウダーあり)



パウダーありタイプ

- 本体仕様
- ・材質 : ニトリルゴム / コーンスターチパウダー
- ・サイズ : S / M / L
- ・色 : 青
- ・1箱 100枚入

品番 : H31010002001CL

送料別途

オープン価格

便利な使い捨てポリ手袋



手にフィットして使いやすい!

いろいろな場面で使えます!!

メッシュシート

品番：B02010001003BK



防音、難燃素材の養生シート

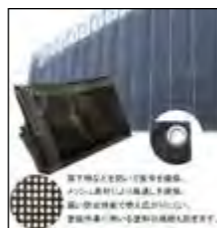

■本体仕様
 ・サイズ：① 1.8 m × 3.4 m / ② 1.8 m × 3.6 m / ③ 1.8 m × 5.1 m / ④ 1.8 m × 5.4 m / ⑤ 3.6 m × 5.4 m
 ・材質：ポリエチレン

オープン価格

当てふとん

品番：B08050001001LU



養生を必要とする様々なシーンで活躍



床の傷付き防止 汚れ防止 道具の仮置き 埃付着防止

■本体仕様
 ・サイズ：900 × 1800mm
 ・厚み：10mm

オープン価格

マスキングテープ

品番：B08030001001OR



マスキングの必需品



■仕様
 ①・幅 18mm × 長さ 12m
 ・色：橙
 ※ 70 巻の箱入りも有。
 ②・幅 20mm × 長さ 18m
 ・テープ色：グレー

オープン価格

マスキングテープ

品番：B08120001001GL



カラーバリエは4色



■本体仕様
 ・幅 20mm × 長さ 20m
 ・テープ色：緑/黄/青/黒

オープン価格

養生テープ

品番：B08080001001GL



豊富なカラーバリエーション



■テープ仕様
 ・幅 18mm × 長さ 12m
 ・色：黄/白/緑/赤/ピンク

オープン価格

マスキングテープ

品番：B08010002001YL

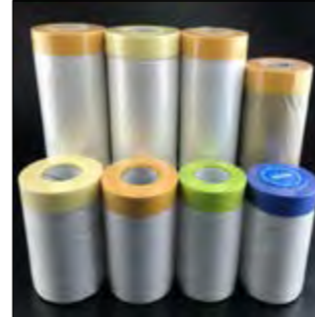

幅広マスキングテープ



■テープ仕様
 ・①幅 1,100mm × 長さ 25m
 ・②幅 550mm × 長さ 25m
 ・テープ部色：黄/クリーム

オープン価格

警告テープ BY

品番：B05080001001BY



コーションサイン・テープ

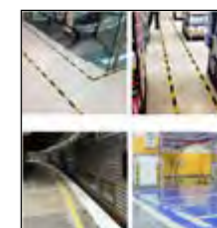

■本体仕様
 ・テープサイズ：48mm × 18m
 ・テープ厚：0.14mm

オープン価格

マスキングテープ保護膜

品番：B08030002002WT



あらゆる部分の養生に使えるマスキングテープ



■本体仕様
 ●テープ長：18m
 ●テープ幅：55cm

オープン価格

美緑マスキングテープ

品番：B08030001003GR



万能マスキングテープ

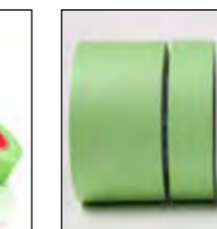

■本体仕様
 ●テープ長：10m
 ●テープ幅：10mm
 ●色：緑
 ●テープ厚：150-160 μm
 用途：建築装飾、屋外スプレー塗装など

オープン価格

幅長オーダー マスキングテープ

品番：B08030001002GR



幅、長さをオーダーできるマスキングテープ

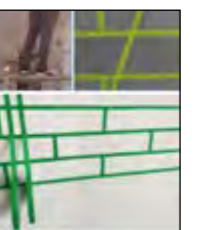

■本体仕様
 ●テープ長、テープ幅のオーダーメイドを受け付けています。
 ●色：緑

オープン価格

養生用品

カラーオーダー マスキングテープ

品番：B08030001005CL



カラーオーダーできるマスキングテープ

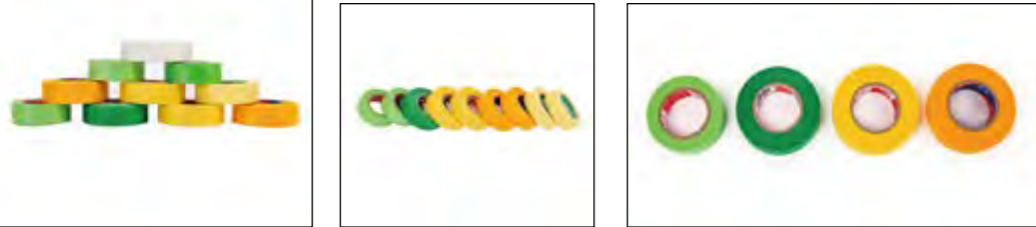

- 本体仕様
- テープ長：10m
- テープ幅：10mm
- 色：オーダー
- テープ厚：100-110 μm
- 用途：自動車塗装

オープン価格

マスキングテープ RD

品番：B08030001004RD

- 本体仕様
- テープ長：10m ●テープ幅：10mm
- 色：赤 ●テープ厚：150-160 μm
- 用途：建築装飾、屋外スプレー塗装など

オープン価格



マスキングテープ BR

品番：B08030001004BR

- 本体仕様
- テープ長：10m ●テープ幅：10mm
- 色：茶 ●テープ厚：150-160 μm
- 用途：建築装飾、屋外スプレー塗装など

オープン価格



大型マスキングフィルム

品番：B08030002003BL



自動車など大型オブジェクトの養生に



- 本体仕様
- テープ幅：10 ~ 60cm
- テープ厚：0.055mm
- 色：青色
- ジャンル：自動車保護

オープン価格

ビニールテープ

品番：B08040001001BK



電気コードの絶縁などに



- テープ仕様
- ・幅 18mm × 長さ 10m
- ・色：黄 / 白 / 緑 / 赤

オープン価格

クッション付き両面テープ

品番：B08110002001WT



厚みのあるクッション付き両面テープ



- 本体仕様
- ・サイズ
- ①小)20 × 85mm / 厚み 1mm
- ②大)30 × 85mm / 厚み 1mm
- ③長)20 × 85mm / 厚み 2mm

オープン価格

ガラス繊維テープ

品番：B09030001001WT



補修、補強に最適なグラスファイバーテープ

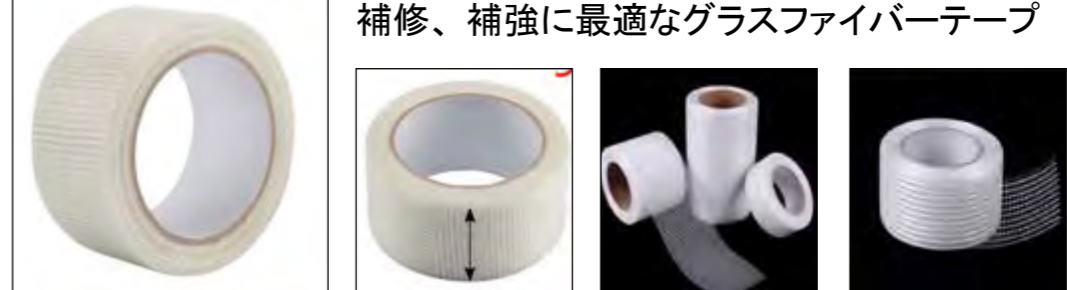

- 本体仕様
- ・幅：50mm
- ・長：90m

オープン価格

ガラス繊維テープ A

品番：B09030001002WT



補修、補強に最適なグラスファイバーテープ

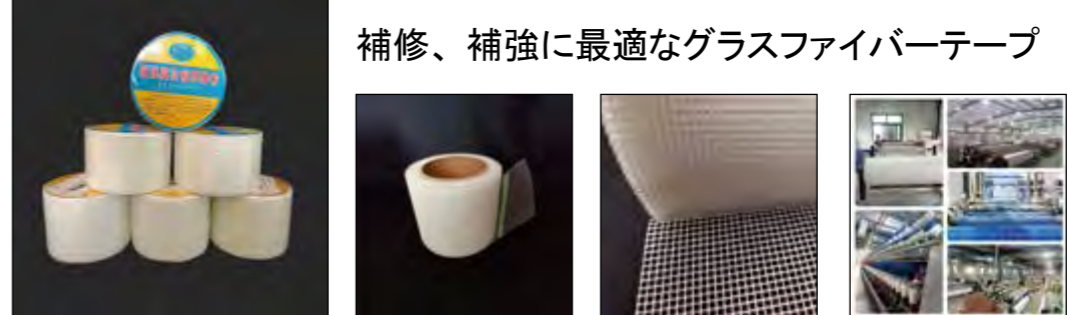

- 本体仕様
- ・幅：45mm / 50mm / 80mm / 90mm / 100mm / 150mm / 200mm / 250mm / 300mm
- ・長：30m / 45m / 90m

オープン価格

ガラス繊維メッシュ布

品番：B09030001005WT



1m 幅のグラスファイバーテープ

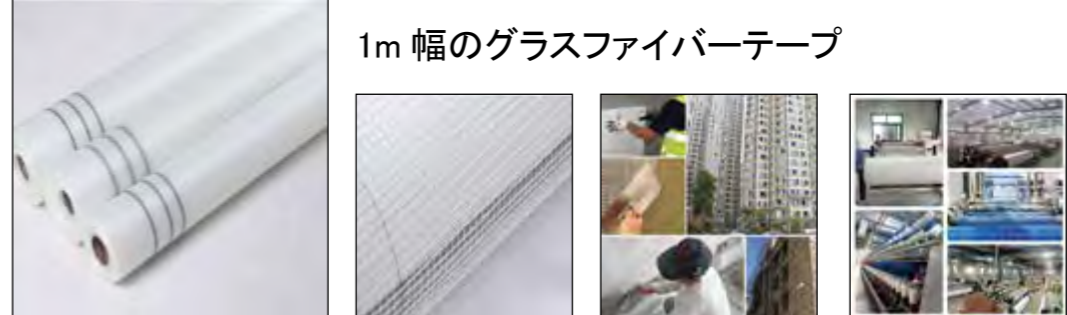

- 本体仕様
- ・幅：1m
- ・長：50m / 100m

オープン価格

泡スカット

品番：81002



酵素と泡のチカラで汚れをキレイサッパリ！
一度使うと手放せない野外作業の必需品！

オープン価格



- 本体仕様
- ・内容量：200ml



現場で流した汗や埃やオイルなどで汚れた髪の毛や身体を酵素の泡で洗浄！適量の泡を手に取り、汚れた部分に塗って拭き取るだけで、さっぱりキレイに汚れ、匂いを落とします。水がなくてもシャワーを浴びたような爽快感が得られます。



作業服

品番 : B04040001001GY



機能的な作業着。名入れ刺繍も可能

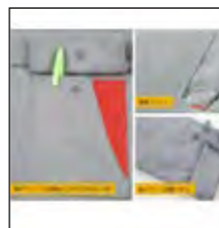

- 本体仕様
- ・サイズ: S / M / L / XL / XXL / XXXL
- ・素材: 綿 60%, ポリエステル 40%
- ・色: グレー/青

オープン価格

空調服

品番 : B04050001001GY



夏の野外作業の必需品



- 本体仕様
- ・ファン: 2個
- ・色: グレー/紺
- ・サイズ: フリー
- ・素材: 綿 85%
- ・付属品: バッテリー/充電器
- ・オプション: 名入れサービス

オープン価格

ウォームベスト

品番 : B04050001003BK



冬の野外作業に最適なウォームベスト



- 本体仕様
- ・同梱品: ベスト本体、USB バッテリー、AC アダプター
- ・サイズ: M
- ・カラー: 黒

オープン価格

反射ベスト

品番 : B04050001004YL



反射板付き安全ベスト



- 本体仕様
- ・サイズ: M/L/XL/XXL/XXXL/XXXXL
- ・色: 蛍光イエロー/黄/オレンジ

オープン価格

ヘルメット

品番 : B04060001001RD



全6色展開



- 本体仕様
- ・材質: プラスチック
- ・サイズ: フリー
- ・色: 赤/黄/白/オレンジ/青

オープン価格

L6 作業用スニーカーBK

品番 : B04020002260BK



屋上、塗装工事はもちろん、ルームシューズとして



- 本体仕様
- ・サイズ: 26cm
- ・色: 黒/グレー

オープン価格

スリッポンシューズ

品番 : B04020001240LU



屋上での作業、塗装工事などに



- 本体仕様
- ・サイズ: 23.0/23.5/24.0/24.5/25.0cm/25.5/26.0/26.5/27.0cm
- ・色: 黒/ネイビー/グレー

オープン価格

L6 アクアシューズ

品番 : B04070001250LU



水辺のレジャー、室内履き、現場でも!



- 本体仕様
- ・25cm

オープン価格

PVC 靴カバー

品番 : B04030001001WH



水に強く、靴にフィット



- 本体仕様
- ・サイズ: S / M

オープン価格

ウエストバッグ

品番 : H07010001000BK



コンパクトながら大容量



- 本体仕様
- ・サイズ: 長さ20cm 高さ16cm マチ幅8cm 重量0.17kg

オープン価格

作業服／装身具

ウエストポーチ BK

品番：B04010002026BK



タフな多機能バッグ

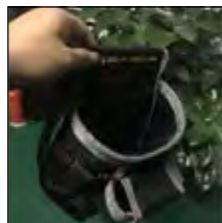

- 本体仕様
- ・本体サイズ：全幅 25cm × 95cm
- ・素材：ナイロン / ポリエステル
- ・色：黒 / グレー

オープン価格

ツールベルトGY

品番：B04010001095GY



多くの工具をガッチリホールド



- 本体仕様
- ・本体サイズ：全幅 15.5cm × 95.5cm
- ・本体重量：330g
- ・素材：ナイロン / ポリエステル
- ・色：黒 / 黄

オープン価格

ウエストバッグ

品番：B04010003122YL



資材、工具をまとめて収納



- 本体仕様
- ・本体サイズ：全幅 20cm × 全高 20cm × 奥行 10cm
- ・対荷重：30kg
- ・本体重量：320g
- ・素材：ナイロン繊維
- ・色：青 / 赤 / 黄

オープン価格

ニトリル手袋

パウダーフリータイプ

- 本体仕様
- ・材質：ニトリルゴム
- ・サイズ：S / M / L / XL
- ・色：クリーム
- ・100枚入り



品番：H31010001001CL

オープン価格

LED ミラー



- 本体仕様
- ・材質：ポリエチレン製
- ・フリーサイズ
- ・100枚入り

オープン価格

ニトリル手袋 (パウダーあり)

パウダーありタイプ

- 本体仕様
- ・材質：ニトリルゴム / コーンスターチパウダー
- ・サイズ：S / M / L
- ・色：青
- ・1箱 100枚入



品番：H31010002001CL

オープン価格

品番：H13010001001WT

便利な使い捨てポリ手袋



工具

スリーブかしまえ具

品番：B14010001001YL

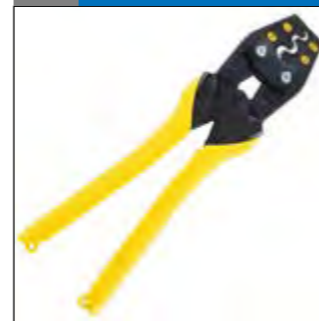

結束スリーブをしっかりとかしまえられる



- 本体仕様
- ・サイズ：全長 175mm

オープン価格

ケーブルカッター

品番：B15010001001RD



丈夫な刃で太いケーブルもカット



- 本体仕様
- ・サイズ：全長 240mm
- ・重量：465g

オープン価格

モンキーレンチ

品番：B16010001001SV



ナットの緩締作業にこの一本



- 本体仕様
- ・サイズ：253mm
- ・重量：410g

オープン価格

塩ビカッター

品番：B01050002042RD



塩ビホース、軟質パイプのカットに



- 本体仕様
- ・全長：230mm
- ・重量：400g

スクレーパー

品番：B01070001010RD



替刃式スクレーパー



- 本体仕様
- ・刃幅：100mm
- ・全長：200mm

オープン価格

工具

カッター

品番：B01050003001YL



強固な黒刃カッター



- 本体仕様
- ・全長：55mm
- ・全幅：35mm
- 替刃式

オープン価格

金ブラシ

品番：B06100001001BW



はつり、剥がし、サビ落としと、多用途金ブラシ

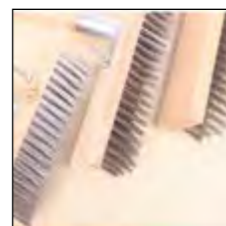
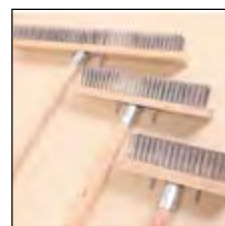

- 本体仕様
- ・全長：450mm
- ・ブラシ部素材：ステンレス

オープン価格

L6 ワイパー

品番：B06100001100BK



ガラスの水切り、フィルム貼り等に使える

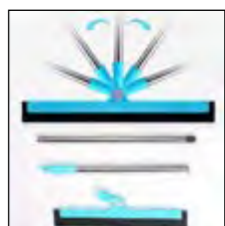

- 本体仕様
- ・全長：3400mm
- ・色：青

オープン価格

バケツ

品番：B02010002002WT



用途さまざま。ベーシックバケツ



- 本体仕様
- ・カラー：白 / 透明 / 半透明 / 青
- ・容量：5 / 10 / 15L

オープン価格

スパトラ ナイフ

品番：B01040001200BK



はつり、切断などに使える

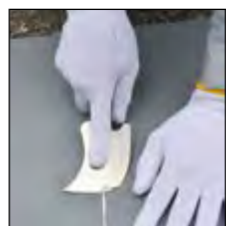

- 本体仕様
- ・全長 200 × 幅 70mm

オープン価格

多機能ドライバー

品番：B02010001011BK



備えておきたい多目的、多機能工具



- 本体仕様
- ・機能：プラスドライバー3種 / マイナスドライバー3種 / 精密ドライバー2種 / 小型ライト

オープン価格

工具セット

品番：B07010001054BK



ドリル、ドライバー等、計 54 点の工具をセット



- 本体仕様
- ・内容：電動ドリル、ソケットレンチ、ドライバー、ペンチ等総数 54 点の工具

マルチプルツォーラー

品番：B02010002010SV



一台6役のマルチツール

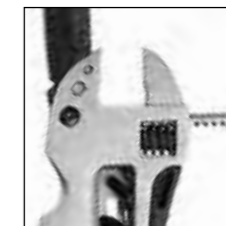
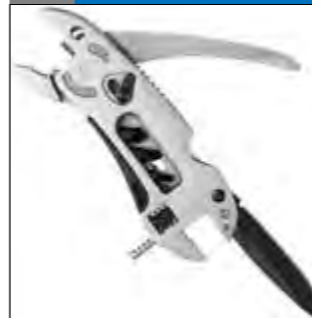

- 本体仕様
- ・長さ：175mm
- ・重量：197g
- ・機能：プライヤー / ナイフ / モンキーレンチ / ノコギリ / ドライバー

オープン価格

多機能工具

品番：B02010001010BK



手のひらサイズの多機能工具



- 本体仕様
- ・プラスドライバー 2 個 / マイナスドライバー 2 個 / 六角ナット外し 5mm、10mm / 小型ライト付き

オープン価格

LED ライト 磁石付き ゴミ取り

品番：G06010001075BK



強力マグネットで部品等をピックアップ



- 本体仕様
- ・先端直径サイズ：15mm

オープン価格

打診棒

品番 : B02010001098LU



3つのサイズでくまなく検査



- 本体仕様
- ①(小) 長: 21 ~ 98cm
- ・色: 青/赤
- ②(中) 長: 22 ~ 115cm
- ・色: 青/赤
- ③(大) 長: 24 ~ 130cm
- ・色: 青/赤/橙

オープン価格

カートリッジガン

品番 : B03010001023RD



カートリッジの最後まで使い切れる



- 本体仕様
- ・全長 35 × 高さ 20cm
- ・適合容量 : 333ml

オープン価格

グリップリフター

品番 : B12010001001OR



ガラス面を強力吸着



- 本体仕様
- ・材質: 合金、ゴム
- ・吸盤直径: 118mm
- ・全長: 324mm
- ・最大吸着力: 80kg
- ・吸盤数: ダブルタイプ
- ・吸盤直径: 118mm

オープン価格

スパトラ ナイフ

品番 : B01040001200BK



はつり、切断などに使える

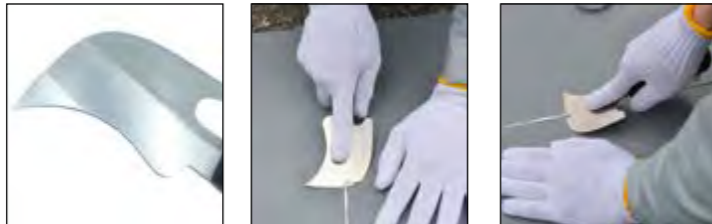

- 本体仕様
- ・全長 200 × 幅 70mm

オープン価格

熱風器用平ノズル

品番 : B01060001002SL



ST-1600 適応熱風器用平ノズル



- 本体仕様
- ST-1600 用
- ・① 20mm 幅 ② 40mm 幅

オープン価格

LED ライトひかるもん

品番 : B05060003001BK



携帯に便利な LED ハンディライト

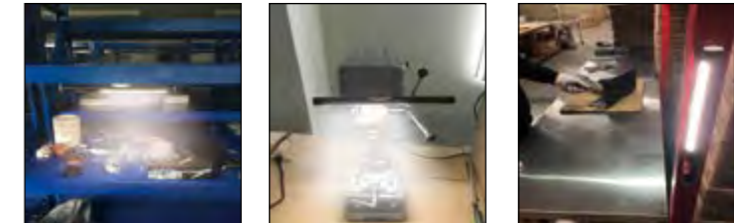

- 本体仕様
- ・本体サイズ: 全長 306mm × 直径 22mm
- ・明るさ: 200lm
- ・充電時間: 2 ~ 3 時間に 100% 充電
- ・使用時間: 4 ~ 10 時間 (最大照度使用時 2-5 時間)

オープン価格

LED 投光器

品番 : B05060001010YL



軽量コンパクト設計 LED 投光器



- 本体仕様
- ・定格電力: ① 10W / ② 20W / ③ 30W / ④ 50W

オープン価格

作業用 LED ライト

品番 : B05060002000YL



フック、マグネット付きのハンディ LED



- 本体仕様
- ・本体サイズ: 全長 306mm × 直径 22mm
- ・明るさ: 200lm
- ・定格電力: 2.5W
- ・充電時間: 2 ~ 3 時間
- ・使用時間: 4 ~ 10 時間 (最大照度使用時 2 ~ 5 時間)

オープン価格

ヘッドライト

品番 : B06010002050YL



LED 光源のヘッドライト



- 本体仕様
- ・光源: LED
- ・本体サイズ: 51 × 65 × 80mm
- ・ワット数: 2.5W
- ・重量: 102g
- ・満充電使用時間: 150 分
- ・充電時間: 120 分

オープン価格

LED 作業用電球

品番 : B05060004000WT



- 本体仕様
- ・本体色: 白/金

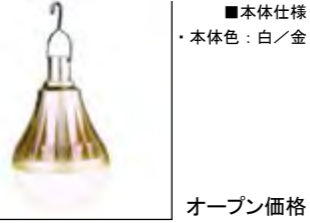

オープン価格

LED 懐中電灯

品番 : B05060006000BK



- 本体仕様
- ・本体色: 黒



オープン価格

作業機械

塩ビ溶接機 ST-1600 (5点セット)

品番 : B01010001005LU



付属品をセットにした熱風器セット



■本体仕様
 ・熱風器、ローラー、ノズル、細口アタッチメント、ケース
 ・適応電圧 : 110V ~ 230V
 ・最大出力 : 1600W
 ・設定温度 : 35°C ~ 600°C
 ・本体重量 : 1.3kg
 ・コード長 : 3m

オープン価格

ブロワー (コードレス)

品番 : B17010001001GY



軽量・小型、パワフルな充電式ブロワー



■本体仕様
 ・本体サイズ : 535 × 50 × 160mm
 ・重量 : 2 kg
 ・電力 : 600W
 ・風量 : 最大分速 0 ~ 2.6 m³

オープン価格

裁断器

品番 : G04050001001WT



まとまった紙を少ない力で楽々カット

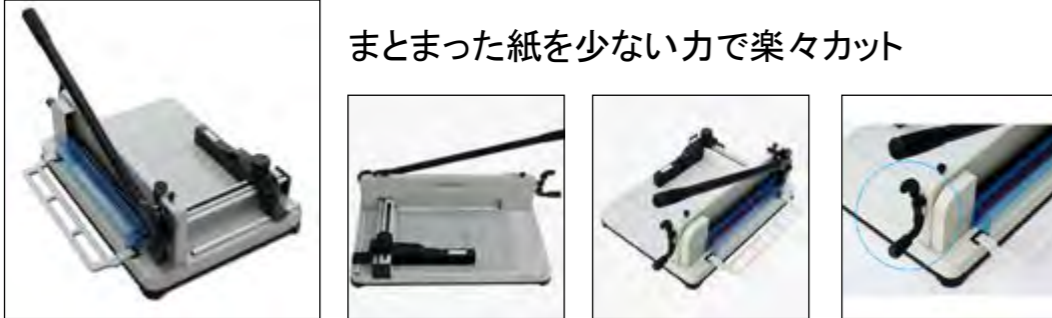

■本体仕様
 ・本体サイズ : W6,150 × H450 × D250mm
 ・重量 : 16.42kg

オープン価格

2シリンダー液体充填器

品番 : B11010001002SL



液体用充填器

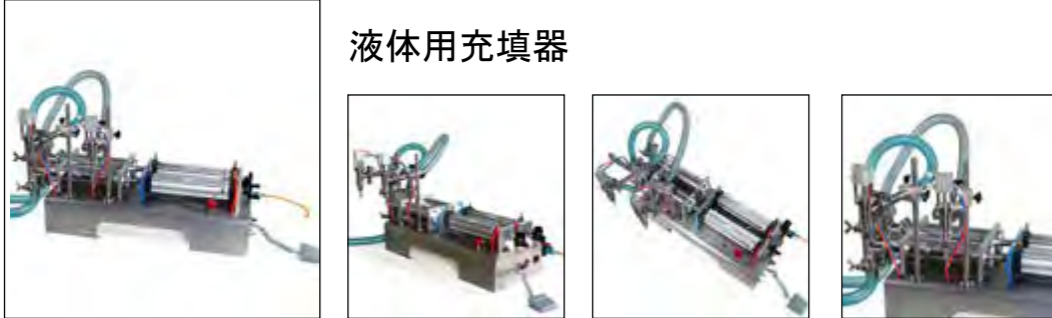

■本体仕様
 ・本体サイズ : W1,200 × H400 × D350mm
 ・電源 : 220v50Hz
 ・充填対象 : 液体

浄水器フィルター

品番 : B21010001001CB



活性炭式濾過フィルター



■本体仕様
 ・本体サイズ : 250mm × 70mm

オープン価格



物流／倉庫用品

オフィス用品

- スチール棚
- 脚立
- 台車
- 昇降機
- 段ボール

スチール棚 (小)

品番 : B05010001120WT



組み立て簡単。増設も可能



- 本体仕様
- ・サイズ:全幅 1,200mm × 全高 2,000mm × 奥行 450mm
- ・耐荷重: 100kg (一段)

オープン価格

スチール棚 (大)

品番 : B05010002150LU



組み立て簡単。耐荷重 1 段 200kg のタフ設計



- 本体仕様
- ・サイズ:W1,500 × H2,000 × D450mm
- ・耐荷重: 200kg (一段)

オープン価格

ステンレス作業台

品番 : B05050001120SL



シンプル & タフなステンステーブル



- 本体仕様
- ・サイズ:W1,200 × H800 × D600mm
- ・天板厚: 0.8mm
- ・重量: 27kg

オープン価格

ダンボール

品番 : B19010001003BW



丈夫な二重段ボール。3サイズ展開



- 本体仕様
- ・サイズ:
- ① 420 × 220 × 290mm
- ② 420 × 420 × 290mm
- ③ 420 × 220 × 290mm
- ・厚み: 7mm
- ※ 2 重ダンボール

オープン価格

エアパッキン

品番 : B22010001001CL



衝撃から荷物を保護するクッション梱包材

- 本体仕様
- ・材質: PE

オープン価格

運搬台車

品番 : B05090001001LU



タフ & ベーシックな台車



- 本体仕様
- ・サイズ: 72 × 48 × 84(cm)
- ・最大積載量: 240kg

オープン価格

キャリーボックス

品番 : B20010001001GY



階段を楽に上れる三輪キャスター採用



- 本体仕様
- ・サイズ:
- (展開時) 102cm × 42cm × 46cm
- (折畳時) 0.5cm × 42cm × 17.5cm
- ・材質: ABS、アルミ
- ・色: ライトグレー

オープン価格

昇降機

品番 : B13010001001RD



だれでも楽々持ち運べる



- 本体仕様
- ・全長: 1500mm
- ・耐荷重: 500kg
- ・色: 赤

オープン価格

ハンドレールラダー

品番 : B13010002001SV



軽くて扱いやすい立て掛け式のアルミ梯子



- 本体仕様
- ・はしご幅: 50cm
- ・はしご長: / 3.19m / 3.44m / 3.69m
- ・素材: アルミ合金製

オープン価格

ステンレス寸胴鍋 a

品番 : I01040001001SV



- 本体仕様
- ・本体サイズ: 40cm × 38cm
- 材質: ステンレス
- 最大容量: 45L
- 重量: 900g

オープン価格

ステンレス ミルク缶

品番 : I01040001001SV



- 本体仕様
- ・本体サイズ: 35cm × 64cm
- 材質: ステンレス
- 最大容量: 58L
- 重量: 4500g

オープン価格

L6 テーブル

品番 : G04070001001WT



組み合わせ次第で形状、サイズ、席数も自在



角形



扇形



- 本体仕様
- ・サイズ :
① 角形 / W1,200 × H725 × D400mm
② H725

オープン価格

L6 テーブル角形

品番 : G04080001001BK



拡張性も備えたオフィスデスク

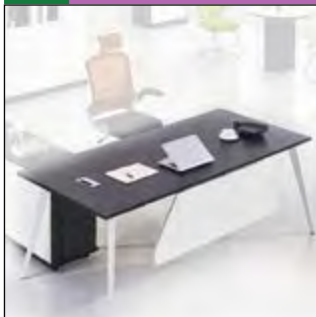

- 本体仕様
- ・サイズ : H720 × W1,510 × D815
- ・色 : 黒 / 白

オープン価格

リラックス椅子

品番 : G04030001001BK



座り心地抜群のハイバック・リラックスチェア



- 本体仕様
- ・本体サイズ : H1,070 × SH450 × SP500mm
- ・組み立て式

オープン価格

事務椅子

品番 : G04060001001BK



オフィスでも書斎でも落ち着けるチェア



- 本体仕様
- ・サイズ : W540 × H970 × D490mm
- ・フレーム直径 : 300mm

オープン価格

L6 チェアー B

品番 : G04100001001BK



オフィスでも書斎でも落ち着けるチェア

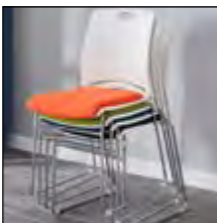
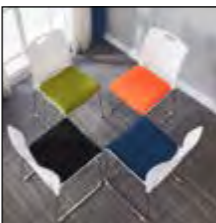

- 本体仕様
- ・組み立て式

オープン価格

ロッカー

品番 : G04040001002WT



オフィスでも自宅でも使える拡張型ロッカー



- 本体仕様
- ・材質 : 合金
- ・サイズ : H925 × W300 × D500mm
- ・3列 × 3段

オープン価格

タイルカーペット

品番 : G04010001050BW



上質織物のタイルカーペット

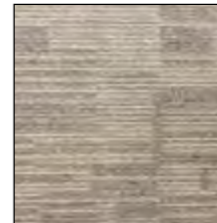
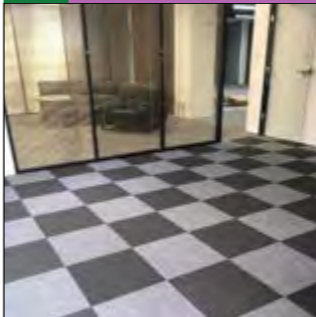

- 本体仕様
- ・サイズ : 500 × 500mm

オープン価格

階段用滑り止め付踏み板

品番 : G04020001001GY



多色展開！滑り止め防止加工済



- 本体仕様
- ・本体素材 : PVC

オープン価格

黒板

品番 : G08010001001BK



会議、打ち合わせに使えるブラックボード



- 本体仕様
- ・本体サイズ : 600x450mm

オープン価格

ホワイトボード

品番 : G08010002001WT



会議、打ち合わせに使えるホワイトボード

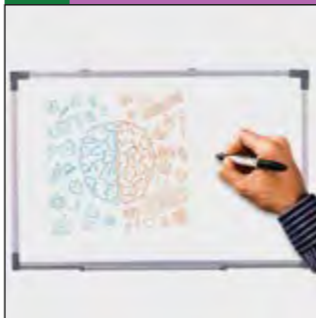

- 本体仕様
- ・本体サイズ : 600x450mm

オープン価格

オフィス関連機器

デスクライト

品番 : G10010001001WT



3つの色調を選べる



- 本体仕様・本体色 : 白
- ・蛍光灯部長さ : 30cm
- ・スタンド高 : 35cm
- ・スタンドサイズ : 10cm × 17cm
- ・電源 : 5V リチウム電池
- ・効率 : 8W
- ・光源 : 白光、暖光、暖白光

オープン価格

AI オートロック / ガラスドア用

品番 : H08010005001SV



指紋 / パスコード / リモコンで施錠と解錠



- 本体仕様
- ・装着可能厚 : 10 ~ 12mm
- ・指紋リーダー : 半導体
- ・電源 : 単三電池 × 4
- ・重量 : 1.62kg
- ・素材 : 亜鉛合金

オープン価格

防犯カメラ

品番 : K01010001001WT



防犯カメラとしても web カメラとしても使える



- 本体仕様
- ・サイズ : 90 × 98 × 108mm
- ・重量 : 239g
- ・解像度 : 960 ~ 1080p
- ・視野角 : 水平 355° / 垂直 120°
- ・色 : 白

オープン価格

レーザーポインター

品番 : H08010001001BK



プレゼンに最適。USB レシーバー付きポインター



- 本体仕様
- ・サイズ : 112 mm × 34.5 mm
- ・USB レシーバー

オープン価格

マウスパッド

品番 : G07010001001BK



確実な操作を実現する硬質マウスパッド

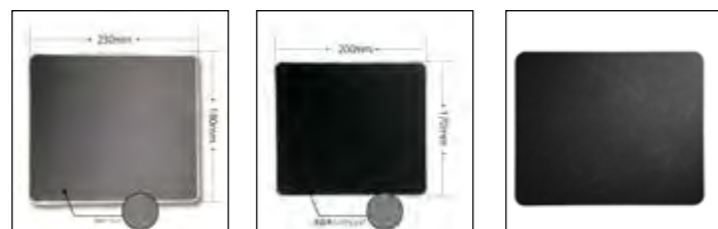

- 本体仕様
- ・本体サイズ :
- 大 230 × 180mm
- 小 200 × 170mm
- ・本体素材 : アルミ (表面革シボ仕上げ)

オープン価格



電気用品

- 直管型 LED ランプ
- カスタムソケット
- 電気雑貨



L6 ハイテックランプ

品番 : G11010001006WT

2021
NEW!

新登場!



業界トップクラスの省エネ性能を誇る
直管型 LED ランプ

LSiX6

HI-TECH LAMP

ハイテックランプ 40形 / 20形



- 本体仕様 (40型)
- 色温度 : 3500k ~ 6500k
- 定格入力 : 100V ~ 220V
- サイズ : 1,200mm
- 口金 : G13
- 電流 : 50mA
- 力率 : > 0.9
- 消費電力 : 10W
- 光束量 : 1,100lm
- 照度 (2m直下) : 97Lux
- 発光効率 : > 110lm/W
- 演色評価数 : > 70CRI
- 使用寿命 : 50,000h

- 本体仕様 (20型)
- 色温度 : 3500k ~ 6500k
- 定格入力 : 100V ~ 220V
- サイズ : 600mm
- 口金 : G13
- 電流 : 30mA
- 力率 : > 0.9
- 消費電力 : 6W
- 光束量 : 700lm
- 照度 (2m直下) : 60Lux
- 発光効率 : > 110lm/W
- 演色評価数 : > 70CRI
- 使用寿命 : 50,000h

LSiX6 直管型LED

HI-TECH LAMP

ハイテック ランプ

業界トップ超省エネ性能
器具取り換えの必要がない

低消費電力化技術

20型 600mm 6W	40型 1200mm 10W
--------------------	----------------------

定格電圧: AC100V - 220V

片側給電タイプ

25%~75% 省電
有効寿命 50000h (1日12時間使用時)

全光束
1600lm (40型/10W) 900lm (20型/6W)

省エネ効果
160lm/W (40型/20型) 10W 6W (40型/10W 20型/6W)

LSiX6 HI-TECH AC100-220V Made in China LST20-600609 6W LED ライレイ株式会社

LEDドライバーテスター

品番 : G15000000000SV



- 本体仕様 (サークル)
- ①②各2個セット オープン価格

カスタムソケット (ロング / ショート)

品番 : G08010002002BK



用途に応じて多様なアダプターを付け替えられる電源モジュール



2021
NEW!

新登場!

- 本体仕様 (ロングタイプ)
- 全長 : 1,000mm
- 色 : ブラック / グレー / シルバー
- オープン価格

- 本体仕様 (ショートタイプ)
- 全長 : 600mm
- 色 : ブラック / グレー / シルバー
- オープン価格

カスタムアタッチメント (スクエア / サークル) 品番 : G11010001006WT



カスタムソケットに装着する多用途電源アダプター



- 本体仕様 (スクエア)
- 色 : ブラック / グレー / シルバー
- ラインアップ :
①マルチ電源コンセント
②USB ソケット
- ①②各2個セット オープン価格



- 本体仕様 (サークル)
- 色 : ブラック / グレー / シルバー
- ラインアップ : ルチ電源コンセント,
①マルチ電源コンセント
②USB ソケット
- ①②各2個セット オープン価格



電気雑貨

ドローンブラック

品番：G12010001001BK



高画質で撮影できる、操作簡単ドローン



■本体仕様
・操作可能距離：500m
・飛行可能時間：25分
・撮影解像度：1080P

オープン価格

デスクライト

品番：G10010001001WT



3つの色調を選べる LED ライト

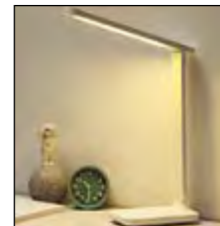

■本体仕様・本体色：白
・蛍光灯部長さ：30cm
・スタンド高：35cm
・スタンドサイズ：10cm × 17cm
・電源：5V リチウム電池
・効率：8W
・光源：白光、暖光、暖白光

オープン価格

USB 付きコンセント

品番：G08010001001WT



マルチに使える多機能充電器



■本体仕様
・USB 出力：5V1A 3ヶ所
・USB 出力：5V2.1A 1ヶ所
・入力 AC110V~220V
・出力 5V/4.2A

オープン価格

LED 時計

品番：H09010001001WH



時間が浮かび上がるクロック

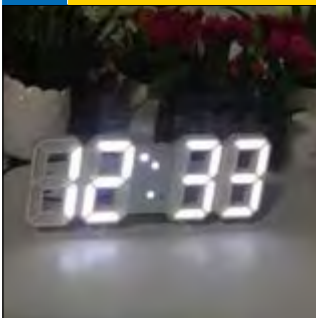

■本体仕様
・本体サイズ：幅 24.5cm × 厚み 4.5cm × 高さ 9.8cm
・付属品：LED 時計本体、USB ケーブル

オープン価格

ソーラーステンレスライト

品番：G13010001001SV



ソーラーパネル内蔵で電源不要



■本体仕様
・本体サイズ：310 × 112mm

オープン価格



日常生活品

●スマートフォン関連商品

●電気機器

●雑貨／文具

●アパレル

スマートフォン関連商品



スマホスピーカー DB 品番：H03010001170DB

ケーブル接続不要！スマホを置くだけのスピーカー

- 本体仕様
- ・本体サイズ：120mm × 70mm × 40mm
- ・付属品：充電用 USB ケーブル

オープン価格

スマホスピーカー LB 品番：H03010002172LB

ステレオスピーカー搭載

- 本体仕様
- ・本体サイズ：94mm × 95mm × 50mm
- ・付属品：充電用 USB ケーブル

オープン価格

スマホスピーカー BW 品番：H03010003085BW

共鳴を利用した電源不要のスピーカー

- 本体仕様
- ・本体サイズ：100mm × 60mm × 30mm

オープン価格

iPhone ケース 品番：H05010001000BK

バンゲル付き iPhone ケース

- 本体仕様
- ・対応：iPhone6/6s/7/8

オープン価格

ネックストラップ付カバー 品番：H05010005000WT

ネックストラップ付きスマホカバー

- 本体仕様
- ・対応：iPhoneX
- ・ネックストラップサイズ：42 × 2.5cm
- ・本体ストラップサイズ：8 × 2.5cm

オープン価格

ストラップスマホケース A 品番：H05010004000LU

プロテクター、ストラップ付きケース

- 本体仕様
- ・ストラップ本体幅：7.6cm
- ・長さ：14.4cm
- ・ストラップ長：38cm
- ・厚み：2mm
- ・重量：27.6g
- ・材質：シリコン

オープン価格

カードケース付きバンカーリング 品番：H05010002000BK

ケース裏に貼るバンカーリング付きカードケース

- 本体仕様
- ・カード容量：3枚
- ・素材：合成皮革

オープン価格

くっ付きカードケース 品番：H05010003000BK

ケースの開閉はマグネットでぴったり

- 本体仕様
- ・サイズ：950mm × 65mm
- ・素材：合成皮革
- ・適合：iPhoneX

オープン価格

USB ブレスレットケーブル 品番：H08010006001BK

ファッションアイテムにもなる充電ケーブル

- 本体仕様
- ・端子：ライトニング、USB タイプ A 端子

オープン価格

旅行用ミニ収納ケース 品番：H06010001000BK

SD カードやケーブルなど小さなアイテムの整理に

- 本体仕様
- ・サイズ：750 × 120mm
- ・色：青

オープン価格

ヘアスレーナー

品番 : H08010007399HC



温度調整機能付きプロヘアスレーナー



- 本体仕様
- ・温度調節可能範囲：80℃～200℃
- ・電気入力：100～240V / 50～60Hz
- ・温度調節：80～200℃（温度ロック可）機能：温度表示通知 / 温度ロック / 電源オートカット

オープン価格

車載空気清浄機

品番 : H10010006001BK



車載用の空気清浄機



- 本体仕様
- ・本体サイズ：縦 20.5cm × 横 1.2cm × 厚み 3.53cm
- ・本体重量：267g
- ・電圧 / 電流：5V / 2A
- ・Micro-USB
- ・消毒時間：8秒

オープン価格

空気消毒ネックレス

品番 : H10010002001WH



ネックストラップタイプの消毒器



- 本体仕様
- USB 充電式

オープン価格

コンパクト空気清浄機

品番 : H10010003001BK



コンパクト、パワフル、ワンタッチ洗浄



- 本体仕様
- ・サイズ：149.5 × 174.3mm

オープン価格

携帯空気清浄機

品番 : H10010004001WT



身に付けられる携帯清浄器

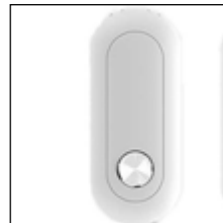

- 本体仕様
- ・サイズ：60 × 26 × 22mm
- ・重量：28.3g
- ・材質：ABS
- ・使用温度範囲：-10°～+60°

オープン価格

コンパクト空気清浄機

品番 : H10010005001WT



置く場所を選ばないパワフル空気清浄機



- 本体仕様
- ・サイズ：198 × 118 × 40mm
- ・最大減菌可能範囲：30㎡

オープン価格

紫外線消毒器

品番 : H10010001001WH



小物を簡単消毒



- 本体仕様
- ・本体サイズ：縦 20.5cm × 横 1.2cm × 厚み 3.53cm
- ・本体重量：267g
- ・電圧 / 電流：5V / 2A
- ・Micro-USB
- ・消毒時間：8秒

オープン価格

首掛けミニ扇風機

品番 : H08010004001BK



両手が塞がらない首かけ式ファン

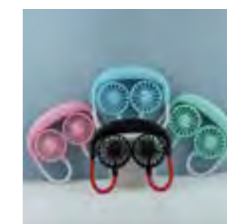

- 本体仕様
- ・本体サイズ：長さ 290mm
- ・扇風機直径：65mm
- ・材質：ABS / シリカゲル
- ・色：青 / 黒 / 緑 / ピンク

オープン価格

ミニ扇風機 A 黒

品番 : H08010003001BK



場所を取らないコンパクトファン



- 本体仕様
- ・本体サイズ：縦 31cm × 横 25cm

オープン価格

指紋ロック式鍵

品番 : H08010002001SV



指紋認証式デジタル南京錠



- 本体仕様
- ・本体サイズ：全長 7.6cm × 横幅 4.6cm × 厚 1.3cm
- ・鍵輪内サイズ：縦 3.2cm × 横 3.0cm
- ・色：シルバー / 黒
- ・付属品：鍵本体、USB ケーブル

オープン価格

USB 付きコンセント

品番 : G08010001001WT



マルチに使える多機能充電器



- 本体仕様
- ・USB 出力 : 5V1A 3ヶ所
- ・USB 出力 : 5V2.1A 1ヶ所
- ・入力 AC110V-220V
- ・出力 5V/4.2A

オープン価格

LED 時計

品番 : H09010001001WH



時間が浮かび上がるクロック



- 本体仕様
- ・本体サイズ : 幅 24.5cm × 厚み 4.5cm × 高さ 9.8cm
- ・付属品 : LED 時計本体、USB ケーブル

オープン価格

レーザーポインター

品番 : H08010001001BK



プレゼンに最適。USB レシーバー付きポインター



- 本体仕様
- ・サイズ : 112 mm × 34.5 mm
- ・USB レシーバー

オープン価格

アイマッサー

品番 : G14010001001WT



多機能で目元をやさしくケア



- 本体仕様
- ・高さ : 160cm
- ・幅 : 50cm
- ・厚み : 2.2cm
- ・鏡部厚み : 5mm
- ・フレーム部分厚み : 1.7cm

オープン価格

プラクローザー

品番 : B23010001001GL



確実な操作を実現する硬質マウスパッド



- 本体仕様
- ・本体 : ABS
- ・色 : 緑／ピンク／ライトグリーン

オープン価格

レインコート

品番 : H13010002001WT



ベーシックなレインコート



- 本体仕様
- ・サイズ : フリー
- ・色 : 半透明 / グレー
- ・材質 : EVA 樹脂

オープン価格

日焼け止めマスク

品番 : H13010001002LU

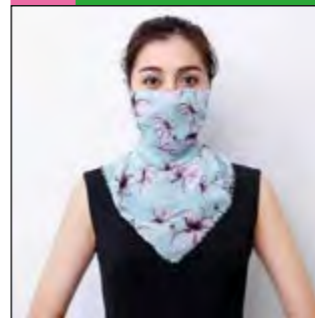

首回りまでカバーするマスク



- 本体仕様
- ・材質 : ポリエステル
- ・サイズ : フリー
- ・色 : 青 / ピンク

オープン価格

コンパクト衣服収納

品番 : H11010001001WH

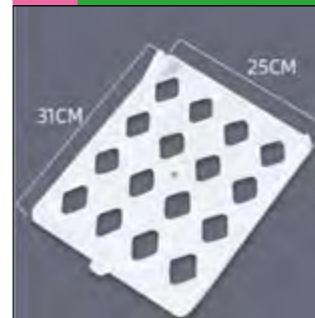

シャツ、カットソーなどをきれいに収納



- 本体仕様
- ・本体サイズ : 縦 31cm × 横 25cm
- ・10 枚セット

オープン価格

ポリ手袋

品番 : H13010001001WT

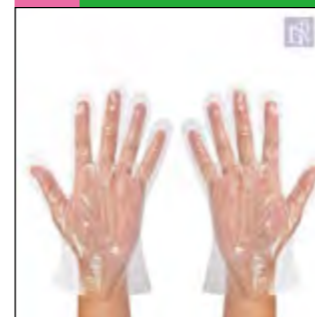

便利な使い捨てポリ手袋



- 本体仕様
- ・材質 : ポリエチレン製
- ・フリーサイズ
- ・100 枚入り

オープン価格

スタンドミラー

品番 : H31010002001CL



- 本体仕様
- ・高さ : 180cm
- ・幅 : 80cm
- ・厚み : 1.56cm
- ・鏡部厚み : 1cm
- ・フレーム部分厚み : 0.56cm

オープン価格

LED ミラー

品番 : H31010001001CL



- 本体仕様
- ・高さ : 160cm
- ・幅 : 50cm
- ・厚み : 2.2cm
- ・鏡部厚み : 5mm
- ・フレーム部分厚み : 1.7cm

オープン価格

和紙製マスキングテープ A 5巻セット 品番：B08060001001CB



かわいいビビッドカラー



■本体仕様
・10mm×5M
・各セット5巻入

オープン価格

和紙製マスキングテープ B 5巻セット 品番：B08070001001CB



ハイデザイン。使って楽しい



■本体仕様
・10mm×5M
・各セット5巻入

オープン価格

UNI キッズ T シャツ 品番：J01010001002BK



ワッペンでカスタマイズできるキッズ T シャツ



■本体仕様
・素材：コットン 100%
・色：ホワイト／ブラック
・サイズ：110/120/130

オープン価格
(ワッペン3パターン付)
オープン価格
(ワッペン無し)

UNI キッズパーカー 品番：J01010001003GY



大きめフード、別売カスタムワッペンで可愛さアップ



■本体仕様
・素材：コットン 100%
・色：生成
・サイズ：110/120/130

オープン価格
(ワッペン無し)

蚕糸ストール 100% (カシミア風加工) 品番：J02010001001BK



カシミア風のシルクストール



■本体仕様
・素材：シルク 100%
・色：/ブラック

オープン価格



スポーツ アウトドア用品

- ゴルフ用品
- フィッシング用品
- アウトドアグッズ

ゴルフ練習ネット

品番：H20010001001BK

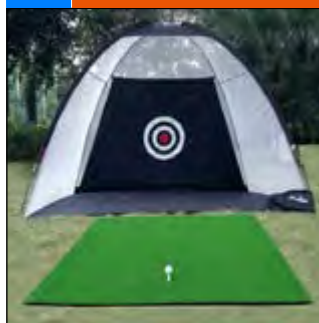

室内でも野外でも設置できる適切サイズ

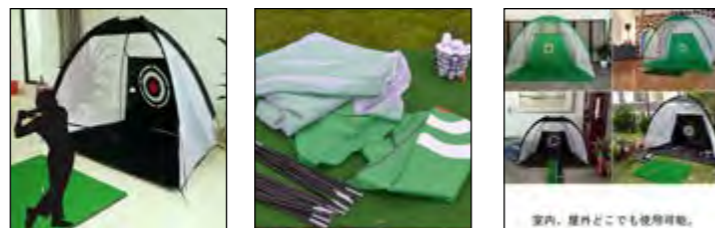

■本体仕様
●サイズ
H200 × W300 × D180cm

オープン価格

ゴルフアプローチ練習セット

品番：H20010002001BK

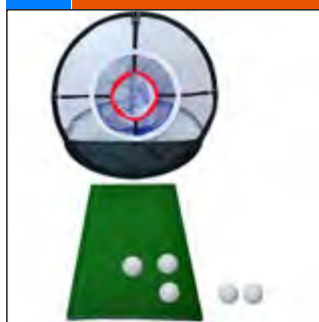

アプローチの練習に最適な小型ネット



■本体仕様
●サイズ
ネット幅：51cm
高さ：41cm

オープン価格

スイングスティック

品番：H20010003001RD

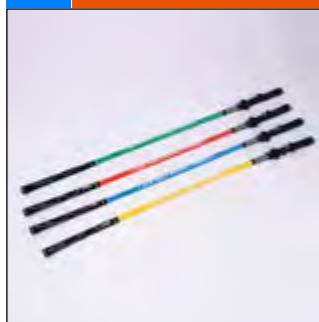

クラブの正しい持ち方、スイングをトレーニング



■本体仕様
●サイズ：全長1m
●カラー：青 / 赤 / 黄 / 緑

オープン価格

ショットマット

品番：H20010004001GL



ボールは回転式と紐付きを選べる

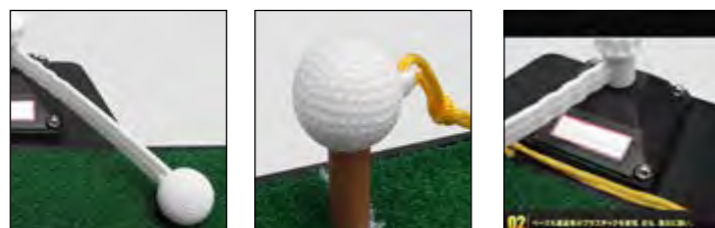

■本体仕様
●サイズ：420 × 225mm

オープン価格

パター練習セット

品番：H20010005001GL



左右で芝目が違うパター練習マット



■本体仕様
●サイズ：59.5 × 41 × 10cm
●芝幅：30cm
●芝長さ：250cm
●軌道長さ：128.4cm

オープン価格

スタンドバッグ

品番：H20010007001BK



練習場やミニコースでのクラブ入れとして



■本体仕様
●材質：ポリエステル
●最大収納数：6本
●色：黒

オープン価格

コンパクトクラブケース

品番：H20010008001YL



必要最小限のクラブの持ち運びに最適



■本体仕様
●カラー：黒

オープン価格

ゴルフカート

品番：H20010009001BK

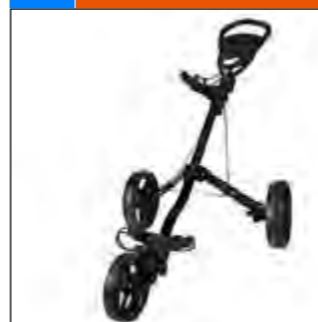

折りたたみ式キャリーカート



■本体仕様
●サイズ：H132 × D113cm
●重量：5kg
●タイヤ径：16cm

オープン価格

ゴルフグローブ

品番：H20010006001WT



抜群のフィット感を誇るグローブ



■本体仕様
●レザー製
●右打ち用

オープン価格

練習用ボール

品番：H20010010001WT

■本体仕様
●材質：EVA

オープン価格 (1個)

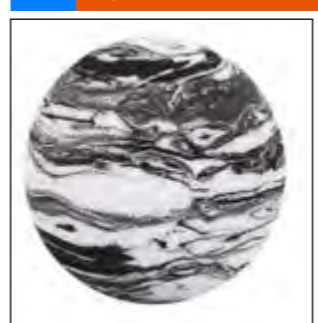

ボールラインマーカー

品番：H20010011001GL

■本体仕様
●色：クリアグリーン
●サイズ：5.5 × 5.5cm
●重量：15g
●材質：プラスチック

オープン価格



フィッシング用品



掴みの匠 品番：H21010001003LU

釣った魚をがっちりホールド

■本体仕様
 ・サイズ：17.7 × 4.7 × 1.9cm
 ・重量：149g
 ・材質：SUS304+アルミ合金
 ・色：赤 / 青 / 黒

オープン価格

針取名人 品番：H21010003001BK

切る、挟む、針外しと、釣り人必須のマルチ工具

■本体仕様
 ・サイズ：長さ18cm
 ・材質：SUS420
 ・重量：103g
 ・色：黒 / 赤

オープン価格

照らし太郎 品番：H21010003001BK

手元を照らす手指装着型ライト

■本体仕様
 ・材質：布
 ・ライト：LED
 ・電源：ボタン電池2個
 ・重量：30g
 ・色：黒

オープン価格

ちよい釣り小僧 品番：H21010004004RD

胸ポケットに入る小型ロッドセット

■本体仕様
 ・材質：FRP
 ・ロッド長：1m
 ・色：赤 / 青 / 黒 / 黄 / 白

オープン価格

PEライン 品番：H21010005001RW

強靱なPEライン

■本体仕様
 ・1号 / 1.5号 / 2号
 ・ライン長：300m

オープン価格

電気ウキ 品番：H21010006033YL

使いやすい電気ウキ。3色3サイズ展開で

■本体仕様
 4号：高さ：79mm 直径：27mm 重量：19g
 5号：高さ：84mm 直径：27mm 重量：23g
 6号：高さ：67mm 直径：36mm 重量2g
 バッテリー：ボタン電池2個
 色：緑・赤・黄

オープン価格

ルアーちび丸 品番：H21010006004RW

指先サイズの超小型ルアー

■本体仕様
 ・5色セット

オープン価格

海釣りアミ 品番：H21010006005BK

最長1.8mに伸びる使いやすいタモ

■本体仕様
 ・全長1800mm

オープン価格

コンパクトロッド BLACK 品番：H21010006006BK

ロッドとリールを一体化。すぐに釣りできる

■本体仕様
 ・ロッド長：1310mm
 ・重量：420g
 ・材質：FRP
 ・色：黒

オープン価格

海釣りセット 品番：H21010006007LU

海釣りに必要な全てをセット

■本体仕様
 ・ロッド長：2m
 ・色：青

オープン価格

アウトドア用品

折りたたみテーブル椅子

品番：G04040001001WT



現場の休憩テーブル、レジャーのお供に



■本体仕様
・テーブルサイズ：
展開時 1180 × 700 × 520 ~
730mm (伸縮脚)
収納時 700 × 580 × 110mm
・チェアサイズ
展開時 290 × 250 × 400mm
収納時 450 × 290 × 40.5mm

オープン価格

折りたたみ椅子

品番：G04090001001LU



キャンプ、アウトドアの休息時に



■本体仕様
・カラー：青

オープン価格

バーベキューミニコンロ

品番：G04110001001BK



収納コンパクト。少人数 BBQ に最適コンロ



■本体仕様
・本体収納大きさ：310mm ×
205mm × 65mm
・拡張時 310mm × 228mm
× 183mm
・梱包サイズ：318mm ×
220mm × 73mm
・重量：1.82 kg
・グリルサイズ：255mm ×
160mm

オープン価格

タープ

品番：G04120001001BG



アウトドアライフに欠かせない大型タープ



■本体仕様
・サイズ：395mm × 415mm

オープン価格

L6 アクアシューズ

品番：B04070001250LU



水辺のレジャーはもちろん、室内履きでも！

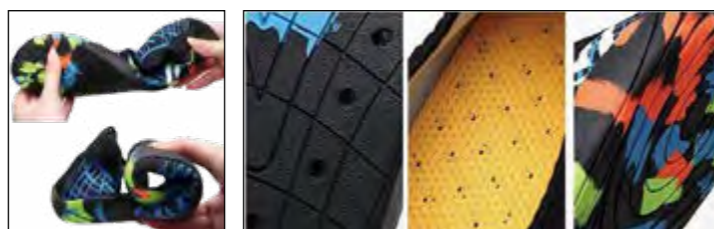

■本体仕様
・サイズ：25cm
・素材：ネオプレン

オープン価格



ペット用品

- リード／ハーネス
- ペット玩具
- ペットシューズ
- グルーミング用品
- ペット用消毒

リード／ハーネス

両面反射リード

品番：E01030001001BK



リードに反射素材を使用。



- 本体仕様
- ・素材：両面反射ナイロン、電氣流動ブラックメタル、クロロレン生地
- ・重量：225g

オープン価格

ロープリード

品番：E01030002002RD



定番の丈夫なリード



- 本体仕様
- ・リード長：1,500mm
- ・素材：ナイロン、ブラックメタル
- ・重量：205g
- ・色：黒：青：赤

オープン価格

リード G

品番：E01030003001BK



伸縮性リード



- 本体仕様
- ・素材：クロロレン、ナイロンゴムバンド
- M サイズ・リード長：70～115cm(中大型犬用)
- L サイズ・リード長：120cm～160cm(中大型犬用)

オープン価格

ハーネス SQ

品番：E01020001001BK



調節可能なハーネス付きリード



- 本体仕様
- ・リード部長さ：1,000mm
- ・ハーネス部サイズ：幅 250mm / 長さ 550～950mm 伸縮可能
- ・材質：ナイロン、金属+ゴムバンド、金属スナップフック

オープン価格

ハーネス X

品番：E01020002001BK

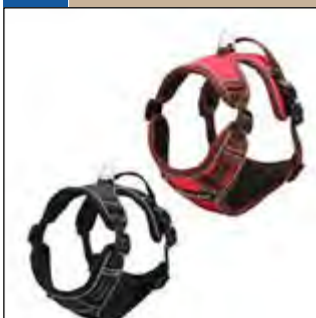

体に食い込まない幅広ハーネス



- 本体仕様
- ・材質：ナイロン、アルミ合金 D 型リング、メッシュ布、POM フック、反射ベルト
- S サイズ・胸囲 38～50cm / 首回り 32～48cm / 適応犬体重 3.5～7.5kg
- M サイズ・胸囲 48～64cm / 首回り 40～58cm / 適応犬体重 7.5～12.5kg
- L サイズ・胸囲 64～74cm / 首回り 48～70cm / 適応犬体重 12.5～22.5kg
- XL サイズ・胸囲 72～100cm / 首回り 60～82cm / 適応犬体重 22.5～49.5kg

オープン価格

首輪

品番：E01010001002RD



反射板付きのお洒落な首輪



- 本体仕様
- ・S サイズ：幅 250 / 長さ 28～40mm
- ・適応犬体重：2.5kg～17.5kg
- ・L サイズ：幅 250 / 長さ 28～40mm
- ・適応犬体重：7.75kg～50kg
- ・材質：ナイロン、反射ベルト、ブラックメタル

オープン価格

介護リード

品番：E01030004001RD



ペットの歩行や給餌をサポートする介護グッズ



- 本体仕様
- ・サイズ：
- S サイズ：ボディ部：56 × 14cm 持ち手長：66cm
- M サイズ：ボディ部：65 × 16cm 持ち手長：70cm
- L サイズ：ボディ部：73 × 18cm 持ち手長：74cm

オープン価格

ドッグパッド B

品番：E03080014001BK



ペットの関節をしっかりガード



- 本体仕様
- ・サイズ：
- 足回り：11-13(cm)
- 脚回り：10-12(cm)
- 脚高さ：9(cm)
- 重量：65g

オープン価格

ドッグパッド A

品番：E03080009001BK



関節までしっかりガード



- 本体仕様
- ・サイズ：
- S：14(高さ) × 14(上部幅) × 10cm(下部幅) / M：17(高さ) × 16(上部幅) × 12cm(下部幅)
- L：20(高さ) × 18(上部幅) × 14cm(下部幅) / XL：23(高さ) × 20(上部幅) × 16cm(下部幅)
- ・色：迷彩、赤

オープン価格

夜間対応ドッグパッド A

品番：E03080010001BK



大きい反射板で夜間の散歩も安心

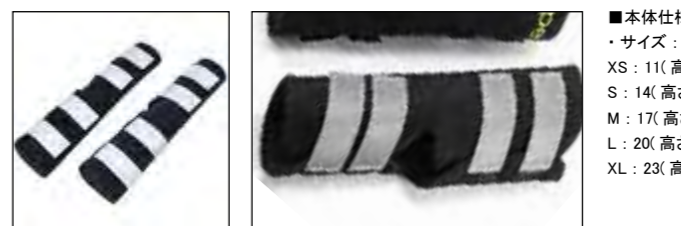

- 本体仕様
- ・サイズ：
- XS：11(高さ) × 10(上部幅) × 7cm(下部幅)
- S：14(高さ) × 14(上部幅) × 10cm(下部幅)
- M：17(高さ) × 16(上部幅) × 12cm(下部幅)
- L：20(高さ) × 18(上部幅) × 14cm(下部幅)
- XL：23(高さ) × 20(上部幅) × 16cm(下部幅)

オープン価格

スイカボール

品番：E02010001001RD



わんちゃんの定番おもちゃ



- 本体仕様
 - ・素材：100%ゴム（各種試験検査済）
 - ・サイズ：
 - S サイズ：54g/opp 袋含む
 - M サイズ：82g/opp 袋含む
 - L サイズ：137g/opp 袋含む
 - ・色：水色、緑、赤、黄、橙、青
- オープン価格

ギアボール

品番：E02020001001LL



遊びながら健康になる



- 本体仕様
 - ・素材：100%ゴム（各種試験検査済）
 - ・サイズ：(小) 直径 6cm / (大) 直径 7cm
 - ・重量：(小) 87g / (大) 169g
 - ・色：水、青、橙、赤
- オープン価格

ダンベル

品番：E02040001001LL



遊びながらオーラルケアもできる



- 本体仕様
 - ・素材：100%ゴム（各種試験検査済）
 - ・本体サイズ
 - (小) 4 × 12cm
 - (大) 5 × 15cm
 - ・色：水、青、橙、赤
- オープン価格

歯磨き棒 A

品番：E02030001001LL



ギアの間におやつを入れられる



- 本体仕様
 - ・素材：100%ゴム（各種試験検査済）
 - ・本体サイズ：(小) 4 × 11.5cm (大) 5 × 15cm
 - ・本体重量：(小) 105g (大) 239g
- オープン価格

歯磨き棒 B

品番：E02050001001LL



天然ゴム素材。歯と歯茎をケアできる



- 本体仕様
 - ・素材：100%ゴム（各種試験検査済）
 - ・本体サイズ
 - (小) 9 × 37cm
 - (大) 12 × 40cm
 - ・色：水、青、橙、赤
- オープン価格

frisbee

品番：E02060001001PP



天然ゴム製frisbee。裏返せば給餌皿に



- 本体仕様
 - ・素材：100%ゴム
 - ・本体サイズ
 - (小) 直径 15 × 厚み 2cm
 - (中) 直径 18 × 厚み 3cm
 - (大) 直径 22 × 厚み 4cm
 - ・色：黄、紫、赤、緑、橙
- 参考価格：¥576

ゴムボール

品番：B06010002050YL



中におやつを入れられる



- 本体仕様
 - ・素材：100%ゴム（各種試験検査済）
 - ・サイズ：(小) 直径 8cm / (大) 直径 11cm
 - ・本体重量：(小) 153g / (大) 372g
 - ・色：赤、青、黄、緑
- オープン価格

ラグビー

品番：E02080001001



不規則なバウンドがペットの遊び心を刺激



- 本体仕様
 - ・素材：100%ゴム（各種試験検査済）
 - ・本体サイズ：全長 11cm / (大) 直径 11cm
 - ・本体重量：181g
 - ・色：水色、緑、赤、黄、橙、青
- オープン価格

ソリッドボール

品番：E02090001001LU



軽くてよく弾むワンちゃんボール



- 本体仕様
 - ・素材：100%ゴム（各種試験検査済）
 - ・本体サイズ：直径 7cm
 - ・本体重量：181g
 - ・色：水色
- オープン価格

だるま

品番：E0210000100



転がすと中からおやつが出てくる



- 本体仕様
 - ・素材：ABS/PC/ スチール
 - ・本体サイズ：10 × 100 × 12cm
 - ・本体重量：270g
 - ・色：緑、赤
- オープン価格

ドッグシューズ



ひも付きスイカボール

品番 : E02110001001LL



ワンちゃん楽しくより健康

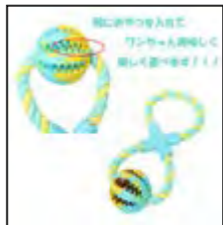

- 本体仕様
- ・素材：(本体)100%ゴム / (紐)綿
- ・本体サイズ：全長30cm × 幅12cm × 高さ7cm
- ・本体重量：268g
- ・色：マーブル

オープン価格

ドッグシューズ A

品番 : E03080001001BK



通気性もある防水シューズ



- 本体仕様
- ・サイズ：XS：6.0 × 4.0cm
- S：6.2 × 4.5cm
- M：6.5 × 5.0cm
- L：7.0 × 5.7cm
- XL：7.5 × 6.4cm
- XXL：8.0 × 7.0cm
- XXXL：8.5 × 7.5cm
- ・色：黒、赤

オープン価格

ドッグシューズ B

品番 : E03080002001BK



反射板付きで夜の散歩も安心



- 本体仕様
- ・サイズ：
- S：3.5 × 3.0cm
- M：4.5 × 3.6cm
- L：5.3 × 4.0cm
- XL：5.9 × 4.8cm
- ・色：ピンク、黒、黄緑

オープン価格

ドッグシューズ C

品番 : E03080003002BK



柔軟で歩きやすい丈夫なシューズ



- 本体仕様
- ・サイズ：
- S：3.5 × 3.0cm
- M：4.5 × 3.6cm
- L：5.3 × 4.0cm
- XL：5.9 × 4.8cm
- ・色：黒、黒(ロゴなし)、赤

オープン価格

通気性ドッグシューズ A

品番 : E03080004001GR



通気性抜群なメッシュシューズ



- 本体仕様
- ・サイズ：
- XS：3.5 × 2.8cm
- S：3.3 × 4.0cm
- M：4.3 × 3.8cm
- L：4.3 × 3.8cm
- XL：5.3 × 4.8cm
- ・色：緑、橙

オープン価格

防水ドッグシューズ A

品番 : E03080005001PK



防水仕様だから雨のお散歩でも活躍



- 本体仕様
- ・サイズ
- XS：3.5 × 2.8cm
- S：3.3 × 4.0cm
- M：4.3 × 3.8cm
- L：4.8 × 4.3cm
- XL：5.3 × 4.8cm
- ・色：黒、ピンク、緑、橙、赤

参考価格：¥1,716

ドッグシューズ D

品番 : E03080006001BK



柔らか素材で足に負担をかけない



- 本体仕様
- ・サイズ：XS：6.0 × 4.0cm
- S：6.2 × 4.5cm
- M：6.5 × 5.0cm
- L：7.0 × 5.7cm
- XL：7.5 × 6.4cm
- XXL：8.0 × 7.0cm
- XXXL：8.5 × 7.5cm
- ・色：黒、青、緑、赤

オープン価格

ドッグシューズ E

品番 : E03080007001GY

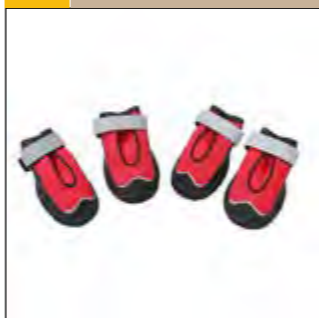

防水丈夫なスグレモノ



- 本体仕様
- ・サイズ：XS：内部幅 3.5cm
- S：内部幅 4.0cm
- M：内部幅 4.5cm
- L：内部幅 5.0cm
- XL：内部幅 5.5cm
- XXXL：内部幅 5.8cm
- XXL：内部幅 6.5cm
- XXL：内部幅 6.8cm
- ・色：黒、グレー、赤

オープン価格

ドッグシューズ F

品番 : E03080008001BK



丈夫で安心わんちゃんウレシイ!



- 本体仕様
- ・サイズ：
- S：内部幅 4.0cm
- M：内部幅 4.5cm
- L：内部幅 5.0cm
- XL：内部幅 5.7cm
- XXXL：内部幅 6.4cm
- XXL：内部幅 7.0cm
- ・色：黒

オープン価格

ドッグシューズ G

品番 : E03080011001BK



防水加工の安全設計



- 本体仕様
- ・サイズ：XS：内部幅 3.5cm
- S：内部幅 4.0cm
- M：内部幅 4.5cm
- L：内部幅 5.0cm
- XL：内部幅 5.7cm
- XXXL：内部幅 6.4cm
- XXL：内部幅 7.0cm
- XXXL：内部幅 7.5cm
- ・色：黒、赤、橙

オープン価格

ペット用 綿靴下 A

品番 : E03080012001GY



ペットの足を優しくガード



■本体仕様
・サイズ:
S: 6.0(高さ) × 2.5cm(幅) 14g
M: 7.5(高さ) × 3.0cm(幅) 18g
L: 9.0(高さ) × 3.5cm(幅) 26g
XL: 10.5(高さ) × 4.0cm(幅) 30g
・色: グレー、ターコイズブルー

オープン価格

ペット用 ポリエステル靴下 A

品番 : E03080013001PK



キュートなカラーバリエーション



■本体仕様
・サイズ:
S: 6.0(高さ) × 2.5cm(幅) 30g
M: 7.5(高さ) × 3.0cm(幅) 18g
L: 9.0(高さ) × 3.5cm(幅) 26g
・柄: ハート、リボン、ベアー、バンダ

オープン価格

コットンネット手袋 A

品番 : E03010001001LU



シリコンブラシでペットをブラッシング



■本体仕様
・材質: コットンネット、マジックテープ、ゴムバンド
・色: 青、緑、水色、ピンク

オープン価格

コットンフランネル手袋

品番 : E03010002001LU



グルーミングでも散歩でも。両面使えるグローブ



■本体仕様
・素材: コットンフランネル、マジックテープ、ゴムバンド
・重量: 75g
・色: 水色

オープン価格

両面ブラッシング手袋

品番 : E03010003001LU



両面でブラッシングできる手袋



■本体仕様
・素材: マジックテープ、ゴムバンド
・色: 水色

オープン価格

コットンネット手袋 B

品番 : E03020001001LU



片面ブラシで優しくブラッシング



■本体仕様
・素材: コットンネット、マジックテープ、ゴムバンド
・色: 青

オープン価格

コットンネット手袋 C

品番 : E03030001001BK



シリコンチップでペットを快適にブラッシング



■本体仕様
・素材: コットンネット、マジックテープ、ゴムバンド、両側布
・色: 黒、ピンク

オープン価格

コットンフランネル手袋 B

品番 : E03040001001BK



両手用。カラフルな3色展開



■本体仕様
・素材: 333本シリコン針、コットンフランネル、マジックテープ、ゴムバンド、両側布
・重量: 90g
・色: 黒/グレー、橙/グレー、青/グレー

オープン価格

両面ブラッシング手袋 B

品番 : E03050001001BK



両面ブラッシンググローブ



■本体仕様
・素材: 333本両面シリコン針+コットンネット+マジックテープ+ゴムバンド
・重量: 130g
・色: 黒/青

オープン価格

ペット用グルーミング手袋 A

品番 : E03060001001BK



柔らか突起でマッサージ効果も



■本体仕様
・素材: 天然ゴム+PU皮+アクリロニトリルゴム+コットンネット
・重量: 100g
・色: 黒/青

オープン価格

ペット用グルーミング手袋 B

品番 : E03070001001BK



抜け毛をしっかりキャッチするグルーミング・グラブ



- 本体仕様
- 材質 : 紡績糸、無光沢ニトリルゴム、マジックテープ
- 重量 : 100g
- 色 : 黒 / グレー

オープン価格

グルーミングブラシ

品番 : E03090001001LU



ペットの居るご家庭の気になる場所へ



- 本体仕様
- 内容量 100ml
- 成分 95% エタノール、酒石酸、グリセリン、水 (精製水)

オープン価格

わんわんにゃー

品番 : 81019



ペットの居るご家庭の気になる場所へ

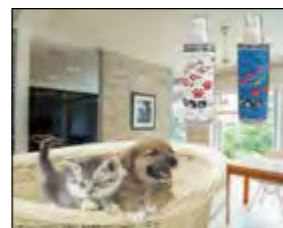

- 本体仕様
- 内容量 100ml
- 成分 95% エタノール、酒石酸、グリセリン、水 (精製水)

オープン価格



感染予防 防災用品

- 消毒液
- マスク
- マスク関連用品
- 飛沫防止グッズ
 - 防護服
- ニトリル手袋
- 消毒機器
- 防災グッズ



シュッシュ消毒 品番：81013

アルコール 75%。携帯にも便利

■本体仕様
・成分：95% 発酵アルコール、りんご酸、グリセリン脂肪酸エステル、りんご酸ナトリウム、グリセリン、水
・内容量：100ml
①1本 ②1箱 (24本入)

①②オープン価格

シュッシュ消毒 2 品番：81016

アルコール 75%はそのままに成分を新配合

■本体仕様
・成分：95% エタノール、酒石酸、グリセリン、水 (精製水)
・内容量：100ml
①1本 ②1箱 (24本入)
③4箱 (全96本)

①②③オープン価格

オートディスペンサー 品番：H19010001001WT

消毒液を自動で排出

■本体仕様
・本体サイズ：78 × 15 × 192mm
・充填容量：1500ml
・総重量：475g

オープン価格

携帯ジェルケース 品番：I01010002001LU

消毒アルコール等を詰めて、外出先でも消毒

■本体仕様
・本体サイズ：78 × 15 × 192mm
・充填容量：1500ml
・総重量：475g

オープン価格

仕切り板 品番：H18010001001CL

オフィスで、店舗で飛沫飛散防止に

■本体仕様
・材質：アクリル

オープン価格

フェイスシールド 品番：H12010001001CL

飛沫を完全シャットアウト

■本体仕様
・サイズ：320 × 220mm
・重量：30g
・材質：PET

オープン価格

マウスシールド 品番：H12010002001CL

会話、接客を伴うシーンで

■本体仕様
・サイズ：140 × 100mm
・重量：13g
・材質：PET、ABS

オープン価格

メガネシールド 品番：H17010001001CL

メガネ装着タイプの飛沫飛散防止シールド

■本体仕様
・サイズ：320 × 220mm
・材質：PET

オープン価格

立体三層不織布 マスク 品番：82002-1

細菌、ウイルス、PM2.5等をブロック

■本体仕様
・マスクサイズ：175 × 95mm
①5枚入 ②25枚入 ③1ダース

①②③オープン価格

マスクベルト (3本セット) 品番：82008

マスク着用時の耳の痛みを軽減

■本体仕様
・サイズ：W20 × H15.6mm
・材質：PVC

オープン価格

イヤーフック

品番：82009



マスク紐の痛みから耳を守る



■本体仕様
・材質：シリコン

オープン価格

マスクブラケット

品番：82010



化粧が落ちる、呼吸がしづらい悩みを解消



■本体仕様
・サイズ：100 × 80 × 47mm

オープン価格

不織布 防護服

品番：H20010001002LU



撥水力に優れた不織布防護服



■本体仕様
・材質：不織布
①ライン入
②ライン無

①②オープン価格

ニトリル手袋 (パウダーあり)

品番：H20020001001LU-S



ニトリル手袋 パウダーあり



■本体仕様
・材質：ニトリルゴム/コーンスターチパウダー
・サイズ：S / M / L
・色：青
・1箱 100 枚入

オープン価格 (1 ダース)

ニトリル手袋

品番：H20020001003WT



パウダーフリーのニトリル手袋



■本体仕様
・材質：ニトリルゴム
・サイズ：S / M / L / XL
・色：クリーム
・100 枚入り

オープン価格 (1 ダース)

車載空気清浄機

品番：H10010006001BK



車載用の空気清浄機



■本体仕様
・本体サイズ：縦 20.5cm
×横 1.2cm ×厚み 3.53cm
・本体重量：267g
・電圧 / 電流：5V / 2A
・Micro-USB
・消毒時間：8 秒

オープン価格

空気消毒ネックレス

品番：H10010002001WH



ネックストラップタイプの消毒器

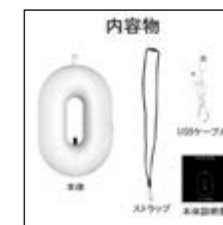

■本体仕様
USB 充電式

オープン価格

コンパクト空気清浄機

品番：H10010003001BK



コンパクト、パワフル、ワンタッチ洗浄



■本体仕様
・サイズ：149.5 × 174.3mm

オープン価格

携帯空気清浄機

品番：H10010004001WT



身に付けられる携帯清浄器

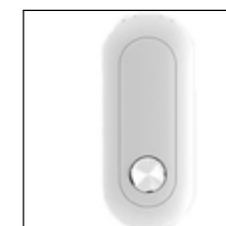

■本体仕様
・サイズ：60 × 26 × 22mm
・重量：28.3g
・材質：ABS
・使用温度範囲：-10° ~ +60°

オープン価格

コンパクト空気清浄機

品番：H10010005001WT



置く場所を選ばないパワフル空気清浄機



■本体仕様
・サイズ：198 × 118 × 40mm
・最大減菌可能範囲：30 m²

オープン価格

感染予防商品

防災グッズ

紫外線消毒器

品番 : H10010001001WH



小物を簡単消毒



- 本体仕様
- ・本体サイズ：縦 20.5cm × 横 1.2cm × 厚み 3.53cm
- ・本体重量：267g
- ・電圧 / 電流：5V / 2A
- ・Micro-USB
- ・消毒時間：8秒

オープン価格

CO2 計測器

品番 : H32010001001WT



空気中の CO2、湿度 / 温度を表示

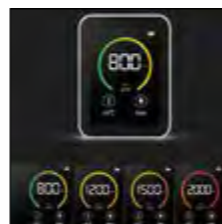

- 本体仕様
- ・CO2（二酸化炭素）測定範囲：400 ~ 5000PPM
- ・温度測定範囲：-10° ~ 70°
- ・湿度測定可能範囲：0 ~ 99% RH

オープン価格

防災袋

品番 : H16010001001RD



何か起きるその前に備える



- 本体仕様
- ・内容物：マスク / 防水袋 / 軍手 / 防水マッチ / サイリウム / 救急セット / 多機能工具 / 圧縮毛布 / 火打棒 / 備薬 / ホイッスルなど

オープン価格

折り畳みヘルメット

品番 : H15010001001WT



コンパクトに収納できる防災用ヘルメット



- 本体仕様
- ・サイズ
- 折り畳み時：345 × 195 × 80mm
- 使用状態：208 × 275 × 145mm

オープン価格

折り畳み式ポリタンク

品番 : H14010001002CL



防災グッズとして、またレジャー用品としても活躍

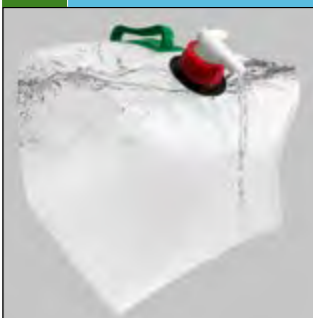

- 本体仕様
- ・サイズ
- ① (20L) 270 × 280mm
- ② (10L) 210 × 240mm
- ③ (5L) 110 × 220mm

①②③オープン価格



ジュエリー
宝石

- ネックレス
- リング
- ブレスレット
- アンクレット
- ピアス
- ブローチ
- ストラップ

ネックレス

ラヴソング



品番：F02050001040SV
 ■本体仕様
 ・チェーン長：40/46/50/55cm
 ※受注生産品につき、納品日等はお問い合わせください。
 オープン価格



ピンクの恋



品番：F02010001040PK
 ■本体仕様
 ・チェーン長：40/46/50/55cm
 ※受注生産品につき、納品日等はお問い合わせください。
 オープン価格



LOVE



品番：F02020001001SL
 ■本体仕様
 ・チェーン長：40/46/50/55cm
 ※受注生産品につき、納品日等はお問い合わせください。
 オープン価格



スプーン



品番：F02040001055BK
 ■本体仕様
 ・チェーン長：40/46/50/55cm
 ※受注生産品につき、納品日等はお問い合わせください。
 オープン価格



クロス



品番：F02030001040SL
 ■本体仕様
 ・チェーン長：40/46/50/55cm
 ※受注生産品につき、納品日等はお問い合わせください。
 オープン価格



エンゼルベア



品番：F02060001040SV
 ■本体仕様
 ・チェーン長：40/46/50/55cm
 ※受注生産品につき、納品日等はお問い合わせください。
 オープン価格



リング

桜



品番：F06020001008PK
 ■本体仕様
 ・リングサイズ：8号/9号/10号
 ※受注生産品につき、納品日等はお問い合わせください。
 オープン価格



花びら



品番：F06010001008WT
 ■本体仕様
 ・リングサイズ：8号/9号/10号
 ※受注生産品につき、納品日等はお問い合わせください。
 オープン価格



月



品番：F06030001010PK
 ■本体仕様
 ・リングサイズ：8号/9号/10号
 ※受注生産品につき、納品日等はお問い合わせください。
 オープン価格



エンゼルエッグ



品番：F06040001010SV
 ■本体仕様
 ・リングサイズ：8号/9号/10号
 ※受注生産品につき、納品日等はお問い合わせください。
 オープン価格



ディープパープル



品番：F06060001008SV
 ■本体仕様
 ・リングサイズ：8号/9号/10号
 ※受注生産品につき、納品日等はお問い合わせください。
 オープン価格

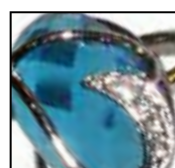

クリザンテモ



品番：F06050001008SV
 ■本体仕様
 ・リングサイズ：8号/9号/10号
 ※受注生産品につき、納品日等はお問い合わせください。
 オープン価格



ブレスレット／バングル

アンクレット

ハート



品番：F04010001016SL

■本体仕様
・サイズ：16cm/19cm

オープン価格



ウェーブ



品番：F04030001016SV

■本体仕様
・サイズ：16cm/19cm

オープン価格



ハート2



品番：F04060001016SV

■本体仕様
・サイズ：16cm/18cm

オープン価格



ルネサンス



品番：F04020001016SL

■本体仕様
・サイズ：16cm/18cm

オープン価格



スクエア



品番：F04050001016SV

■本体仕様
・サイズ：16cm/18cm

オープン価格



キャット



品番：F04040001016SV

■本体仕様
・サイズ：16cm/18cm

オープン価格



ピアス

フラワーズ



品番：F03010001003SL

■本体仕様
・サイズ：3mm/5mm/8mm

オープン価格



トライアングルストーン



品番：F03020001003SL

■本体仕様
・サイズ：3mm/5mm/8mm

オープン価格

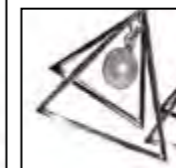

maam オリジナル



品番：F03030001003SV

■本体仕様
・サイズ：3mm/5mm/8mm

オープン価格



ドルフィン

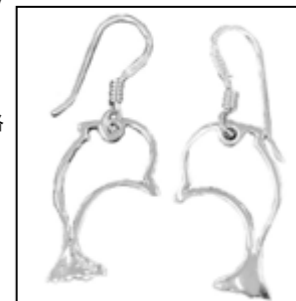

品番：F03050001003SV

■本体仕様
・サイズ：3mm/5mm/8mm

オープン価格



クロス



品番：F03040001003SV

■本体仕様
・サイズ：3mm/5mm/8mm

オープン価格



ハート



品番：F03060001003SV

■本体仕様
・サイズ：3mm/5mm/8mm

オープン価格



ブローチ

ジェルム



品番：F05080001001SV

■本体仕様
・サイズ：38mm × 39mm

オープン価格



双花



品番：F05100001001SV

■本体仕様
・サイズ：38mm × 39mm

オープン価格



向日葵



品番：F05090001001SV

■本体仕様
・サイズ：38mm × 39mm

オープン価格

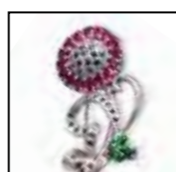

ラヴハート

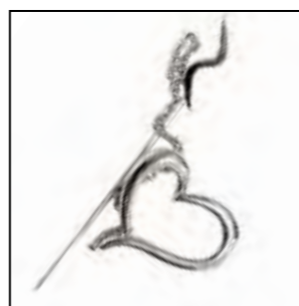

品番：F05070001001SV

■本体仕様
・サイズ：38mm × 39mm

オープン価格



ハート



品番：F05040001001SV

■本体仕様
・サイズ：38mm × 39mm / 43mm × 40mm

オープン価格

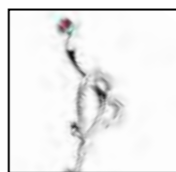

パールb



品番：F05060001001SV

■本体仕様
・サイズ：80mm / 90mm / 100mm

オープン価格



フラワー



品番：F05050001001SV

■本体仕様
・サイズ：38mm × 39mm / 43mm × 40mm

オープン価格



キャット



品番：F05030001001SV

■本体仕様
・サイズ：38mm × 39mm / 43mm × 40mm / 34mm × 50mm

オープン価格



ローズ



品番：F05020001001GL

■本体仕様
・サイズ：38mm × 39mm / 43mm × 40mm

オープン価格



パール&リーフ



品番：F05010001001WT

■本体仕様
・サイズ：38mm × 39mm / 43mm × 40mm / 34mm × 50mm

オープン価格



ストラップ

ストラップ エンジェルエッグ

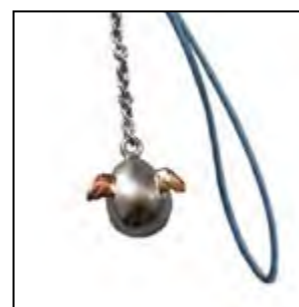

品番：F01030001008LU

■本体仕様
・サイズ：80mm / 90mm

オープン価格



ストラップ スケート靴



品番：F01010001008BK

■本体仕様
・サイズ：80mm / 90mm / 100mm

オープン価格



ストラップ タートル



品番：F01040001009SV

■本体仕様
・サイズ：80mm / 90mm / 100mm

オープン価格



ストラップ こじか



品番：F01020001010PK

■本体仕様
・サイズ：80mm / 90mm / 100mm

オープン価格



ストラップ リング



品番：F01060001008SV

■本体仕様
・サイズ：80mm / 90mm / 100mm

オープン価格



ストラップ 雫



品番：F01050001008SV

■本体仕様
・サイズ：80mm / 90mm

オープン価格



SGK ドレン、建築資材、食品、コスメ・・・。
これらすべての原点と言えるジュエリーブランド「ma@am(マーミ)」

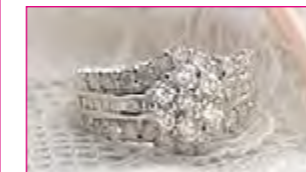

建築、防水関連商材のメーカーとしてスタートする以前、当社代表の小田 健は「特級美術工芸師」の資格を持つ金属工芸アーティストとして数多くの工芸作品を世に送り出してきました。このページにあるすべてのジュエリー、アクセサリは、ジュエリー・アーティストとしての小田が手掛けました。

彫金アーティスト、ジュエリー・デザイナーとしての仕事を見込まれた小田は、あらゆる金属への造詣、加工技術・知識を、これら以外のジャンルの製品への転用を始める。これが防水建材ブランド「孫悟空ドレン」の立ち上げと、それら製品に関わる特許技術を生み出すことに繋がっていくことになる。



L6 化粧品

- 泡スカット
- ジェル
- ボディローション
- スキンケアセット
- 化粧品用容器

L6 健康食品

- ザ・サンテ スムージー
- 酵素プラセンタ
- 梅ハチミツ
- 大麦若葉そうめん
- そうめん
- 鰹ふりだし
- 健康食品ギフト

L6 化粧品

泡スカット

品番：81002



酵素の力で汚れ、匂いをシャットアウト

■本体仕様
・内容量：200ml
オープン価格



現場で流した汗や埃やオイルなどで汚れた髪の毛や身体を酵素の泡で洗浄！適量の泡を手に取り、汚れた部分に塗って拭き取るだけで、さっぱりキレイに汚れ、匂いを落とします。水がなくてもシャワーを浴びたような爽快感が得られます。



天然原料
酵素の力
肌にやさしい 環境にやさしい

金箔ジェル 80g



品番：81011
■本体仕様
・内容量：80g

オープン価格



L6 エッセンスローション



品番：81003
■本体仕様
・内容量：100g

オープン価格



L6 男性用スキンケアセット

品番：81012



人気の L6 スキンケア商品をセットに



■本体仕様
・4種セット
オープン価格

お腹透明瓶



品番：I01010001001WT
■本体仕様
・内容量：50ml
・キャップカラー：白/銀
・本体素材：PET/PE
オープン価格



LSIX6 蓋瓶



品番：I01020001001LU
■本体仕様
・内容量：50ml
・カラー：青・銀/茶・金
・本体素材：PET/アルミ
オープン価格



泡スカット瓶



品番：I01010001003WT
■本体仕様
・内容量：175ml
・本体素材：PET/PE
オープン価格



六角ガラス瓶



品番：I01030001006WT
■本体仕様
・本体素材：ガラス/アルミ
オープン価格



ザ・サンテ

品番：88001



栄養補助にダイエットに。毎日続けたいスムージー



■本体仕様
・内容量：① 300g ② 60g

オープン価格

酵素・プラセンタ

品番：88002

■本体仕様
・内容量：90粒

オープン価格



梅ハチミツ

品番：89100

■本体仕様
・内容量：300ml

オープン価格



大麦若葉そうめん

品番：89001

■本体仕様
・内容量：800g (100g × 4束) × 2

オープン価格



そうめん

品番：89002

■本体仕様
・内容量：400g (100g × 4束)

オープン価格



鰹ふりだし

品番：87001



美味しい出汁としても調味料としても使える



■本体仕様
・内容量：① 50パック/袋
② 10パック/袋

オープン価格

ギフトセット

品番：89701



大麦若葉そうめんと鰹ふりだしをギフトにしました



■本体仕様
・セット内容
鰹ふりだし 10パック+大麦
若葉そうめん 400g

オープン価格



OEM 生産 オーダーメイド

- 各種ホース類
- シリコンゴム製品製作
- ラベルシール製作
- LED ネオン管製作



ダクト

ガラス繊維複合送風ホース 品番：L01010005002GH



ホース長	外径	価格
50,000	102	オープン
	127	
	152	
	160	
	200	

- 本体仕様
- ・材質：ガラス複合繊維
- ・使用用途：工場、設備、厨房の換気に
- ・UL94V-0 グレード
- ・色：マルチカラー
- ※仕様カスタマイズ可



耐火性排気ホース 品番：L01010005003GH



ホース長	外径	価格
100,000	102	オープン
	127	
	152	
	160	
	200	

- 本体仕様
- ・材質：銅線裏打ち耐火 PVC フィルム
- ・使用用途：衣類乾燥機や空調システムなど、中低圧排気システムに
- ・使用可能温度：-15℃～80℃
- ・丸型と角形があり



PU 排気ホース 品番：L01010001001WT



ホース長	外径	価格
100,000	50	オープン
	76	
	102	
	127	
	152	

- 本体仕様
- ・材質：PU (PVCに変更可) 銅線裏打ち
- ・PUの厚さ：0.4～15mm
- ・使用用途：粉末、排煙、木材チップなどの吸入および排出
- ・使用可能温度：-40℃～90



アルミダクト 品番：L01010005010GH



ホース長	外径	価格
100,000	50	オープン
	76	
	102	
	127	
	152	
	200	
	304	

- 本体仕様
- ・材質：高弾性スパイラル強銅線巻積層アルミ箔
- ・アルミ箔の厚さ：0.035mm
- ・使用可能温度：-30℃～140℃
- ・最大風速：30m/s
- ・最大使用圧力：2500pa
- ・使用用途：高圧および低圧の空調および換気システム
- ・高温や火災の際に有毒ガスが発生せず、耐熱性、耐火性に優れています。



アルミフレキシブルダクト 品番：L01010005111GH



ホース長	外径	価格
3,000	76	オープン
	89	
	102	
	127	
	152	
	200	
	315	

- 本体仕様
- ・材質：純アルミ箔
- ・アルミ箔の厚さ：0.05～0.15
- ・9歯または4歯が選択可能
- ・伸長比：1：3.7 (9歯) / 1：3.5 (4歯)
- ・使用可能温度：-30℃～140℃
- ・最大風速：30m/s
- ・最大使用圧力：10000pa
- ・使用用途：キッチンフードや給湯器など、さまざまな排気、換気システム

排風ホース 品番：L01010005112GH



ホース長	外径	価格
10,000	50	オープン
	76	
	102	
	127	
	152	
	200	
254		

- 本体仕様
- ・使用用途：キッチン、バスルーム、モバイルエアコンの排気

アルミ複合フレキホース 品番：L01010005014GH



ホース長	外径	価格
6,000	102	オープン
	152	
	200	
	254	
	304	

- 本体仕様
- ・使用用途：様々な排気、排気システム

中綿アルミダクト 品番：L01010005046GH



ホース長	外径	価格
10,000	102	オープン
	127	
	152	
	200	
	254	
	305	
315		

- 本体仕様
- ・材質：複合アルミ箔/難燃性綿(ポリエステル綿)
- ・アルミ箔厚：0.026mm (外側) / 0.035mm (内側)
- ・綿厚：30mm ・綿密度 16kg/m³
- ・使用可能温度：-30℃～140℃
- ・最大風速：30m/s
- ・最大使用圧力：2500pa
- ・使用用途：中圧および低圧の空調および換気システム

伸縮 PET ダクト 品番：L01010005048GH



ホース長	外径	価格
10,000	102	オープン
	127	
	152	
	200	
	254	
	305	
	315	

- 本体仕様
- ・材質：強銅線/複合PETフィルム
- ・PET厚：0.025mm
- ・使用可能温度：-30℃～120℃
- ・最大風速：30m/s
- ・最大使用圧力：2500pa
- ・使用用途：高圧および低圧の空調および換気システム

集塵ダクトパイプ 品番：L01010005019GH



ホース長	外径	価格
10,000	50	オープン
	76	
	102	
	127	
	152	
	200	
	304	

- 本体仕様
- ・材質：強銅線/PVC
- ・使用可能温度：-20℃～80℃
- ・使用用途：集塵装置や換気装置、化学装置の集塵や換気

コルゲートチューブ

コルゲートチューブ

品番 : L01010001001GH



ホース長	外径	内径	厚	価格
20,000	8	5	1.5	オープン
	10	7		
10,000	14	10	2.0	
	17	13		
	20	16		
5,000	25	20	2.5	
	31	25		
2,500	42	34	4.0	
	47	37		
	63	53		



■本体仕様
 ・材質 : PP
 ・色 : マルチカラー
 ・使用用途 : 液体および油、電源コードの保護、および自動車のワイヤーハーネスの保護、装飾
 ※仕様はカスタマイズ可能

コルゲートチューブ B

品番 : L01010001002GH

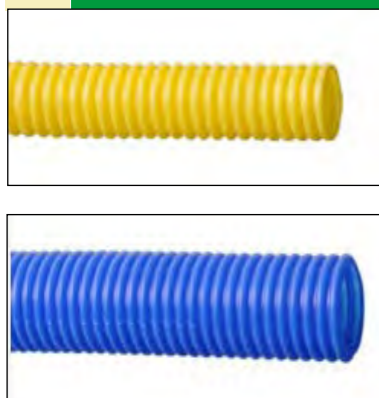

ホース長	外径	内径	価格
20,000	8	5	オープン
	10	7	
10,000	14	10	
	17	13	
	20	16	
5,000	25	20	
	31	25	
2,500	42	34	
	47	37	
	63	53	



■本体仕様
 ・材質 : PP / PE / PA
 ・色 : マルチカラー
 ・使用用途 : 液体および油、電源コードの保護、および自動車のワイヤーハーネスの保護、装飾
 ※仕様はカスタマイズ可能

ケーブル保護チューブ A

品番 : L01010001001WT



ホース長	外径	内径	厚	価格
15,000	8	5	1.5	オープン
	10	7	1.5	
20,000	14	10	2.0	
	17	13	2.0	
	20	16	2.0	
25,000	25	20	2.5	
30,000	31	25	3.0	



■本体仕様
 ・材質 : PP / PA / PE
 ・使用可能温度 : -20℃ ~ 80℃
 ・色 : マルチカラー
 ・使用用途 : コード、ケーブル、ハーネスの保護、装飾
 ※RoHS 対応
 ※仕様はカスタマイズ可能

ケーブル保護チューブ B

品番 : L01010001007GB

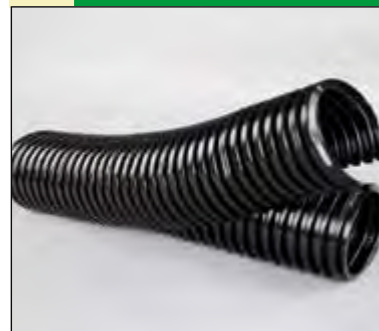

ホース長	外径	内径	曲げ半径	価格
25,000	13.8	8.9	70	オープン
	18.7	12.8	95	
	25.8	20.0	130	
	31.4	24.8	155	
	41.9	31.4	205	
	54.5	43.3	210	



■本体仕様
 ・材質 : PP / PA / PE
 ・使用可能温度 : -20℃ ~ 110℃
 ・色 : 黒
 ・使用用途 : コード、ケーブル、ハーネスの保護、装飾
 ※RoHS 対応
 ※仕様はカスタマイズ可能

ケーブル保護チューブ B 用接続パイプ

品番 : L01010001001JP



ネジ長	内径	使用可能温度	価格
12	9	-40℃ ~ 110℃	オープン
17	13		
17	20		
21	24		
22	31		

■本体仕様
 ・材質 : PP / PA / PE
 ・使用可能温度 : -20℃ ~ 110℃
 ・色 : 黒
 ・使用用途 : コード、ケーブル、ハーネスの保護、装飾
 ※RoHS 対応
 ※仕様はカスタマイズ可能

PVC スパイラルチューブ

品番 : L01010006001GH

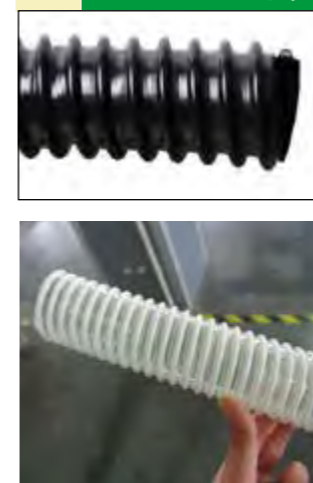

ホース長 (1 巻)	外径	内径	厚	価格
20,000	17.5	12.5	2.5	オープン
	22	16	3.0	
	26	19	3.5	
	32	25.4	3.5	
	40	32	4.0	
10,000	46	38	4.0	
	60	51	4.5	
	86	76	5.0	
	112	102	5.0	
	136	126	5.0	
	163	152	5.0	



■本体仕様
 ・材質 : PVC
 ・色 : 黒 / 白
 ・使用用途 : 液体、粉末、粒状材料の輸送、建設現場の吸引と排水、またはワイヤーとケーブルの保護など
 ※RoHS 対応
 ※仕様はカスタマイズ可能

PVC スパイラルチューブ B

品番 : L01010006006GB



ホース長 (1 巻)	外径	内径	厚	価格
20,000	19	13	3	オープン
	26	19	1.5	
10,000	32	25	2.0	
	40	32	2.0	
	46	38	2.0	
5,000	60	51	2.5	
	84	75	3.0	



■本体仕様
 ・材質 : PVC
 ・色 : マルチカラー
 ・使用用途 : 液体、粉末、粒状材料の輸送、建設現場の吸引と排水、またはワイヤーとケーブルの保護など
 ※RoHS 対応
 ※仕様はカスタマイズ可能



衛生ホース



POE 継手付フレキシブルホース

品番 : L01010002030GH



ホース長	内径	価格
720	20	オープン
	16	
640	20	
	16	
300	20	
	16	
200	20	
	16	

■本体仕様
・材質：継手 / POE、ホース TPE
・使用用途：空調 / 室内の送排気等の気体及び、各業界で広く使用されている液体。
※ RoHS 対応



EVA フレキシブルホース

品番 : L01010002032GH



ホース長 (1巻)	内径	価格
10,000	22	オープン
12,000		
10,000	16	
15,000		

■本体仕様
・材質：EVA
・使用用途：空調 / 室内の送排気等の気体及び、各業界で広く使用されている液体。
※ RoHS 対応



段付きフレキシブルホース

品番 : L01010002013GH

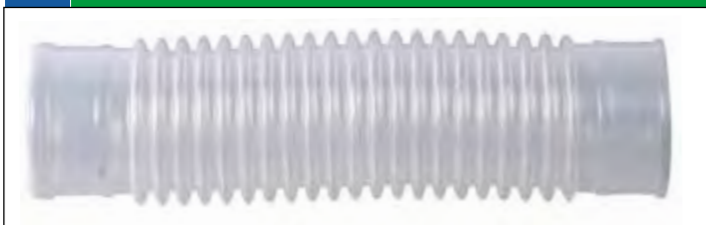

■本体仕様
・材質：EVAもしくはPE
※ RoHS 対

ホース長 (1巻)	内径	1段	価格
3,000	22	154	オープン
5,000			



POE フレキシブルホース

品番 : L01010002034GH



ホース長 (1巻)	内径	価格
5,000	10	オープン
10,000	16	
12,000	22	
15,000	25	

■本体仕様
・材質：POE
・使用用途：空調 / 室内の送排気等の気体及び、各業界で広く使用されている液体。
※ CE 認証、RoHS 対応



PP 蛇腹管

品番 : L01010002015GH



ホース長 (1巻)	内径	価格
600	22	オープン
1,800		

■本体仕様
・材質：PP
・使用用途：空調 / 室内の送排気等の気体及び、各業界で広く使用されている液体。
※ RoHS 対応

TOE ジョイント付フレキホース

品番 : L01010002006GH



ホース長 (1巻)	内径	価格
10,000	32	オープン

■本体仕様
・材質：ジョイント / TOE、ホース / POE
・使用用途：空調 / 室内の送排気等の気体及び、各業界で広く使用されている液体。
※ RoHS 対応

電熱線ホース

品番 : L01010002107GH

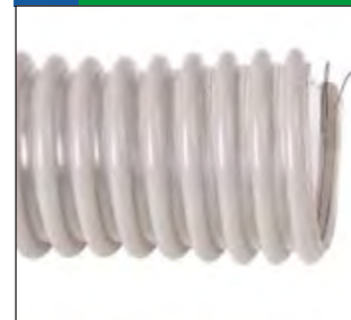

■本体仕様
・材質：PU / PVC 二層構造
・使用用途：空調 / 室内の送排気等の気体及び、各業界で広く使用されている液体。
※ FDA 承認 / RoHS 対応

ホース長 (1巻)	内径	外径	抵抗負圧	曲げ半径	価格
10,000	8	12	300 hPa	10 mm	オープン
	11	15	290 hPa	13mm	
	12	16	280 hPa	13mm	
	13	17	280 hPa	13mm	
	15	19	270 hPa	13mm	
	16	20	260 hPa	20mm	
	17	21	250 hPa	21mm	
	20	24	230 hPa	21mm	
	22	25	220 hPa	23mm	
	25	30	200 hPa	23mm	
32	37	150 hPa	30mm		



排気ホース

PVC 掃除機ダクトホース

品番 : L01010003031GH

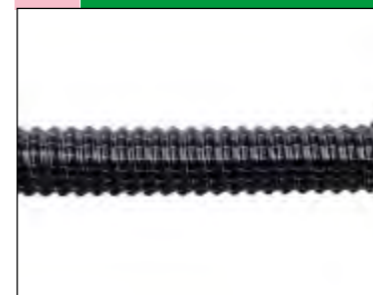

ホース長 (1巻)	内径	外径	価格
10,000	25	34	オープン
	32	41	
	38	46	
	50	60	

■本体仕様
・材質：PVC
・使用用途：掃除機ホース、その他の家電アクセサリ空調 / 室内の送排気等の気体及び、各業界で広く使用されている液体。
※ RoHS 対応

送排気ホース A

品番 : L01010003012GH



ホース長 (1巻)	内径	外径	価格
10,000	25	34	オープン
	30	38	
	33	41	
	39	50	

■本体仕様
・材質：PVC / PU
・使用用途：掃除機ホース、その他の家電アクセサリ空調 / 室内の送排気等の気体及び、各業界で広く使用されている液体。
・鋼線で裏打ちされ、シングルまたはダブルの補強材。
・優れた耐曲げ性と耐摩耗性。
・軟度、ロール長などカスタマイズできます。
・色：黒 / 白
※ RoHS 対応





送排気ホース B

品番 : L01010003012GH



ホース長 (1巻)	内径	外径	価格
5,000	25	34	オープン
	30	38	
	33	41	
	39	50	

■本体仕様
 ・材質: PVC / PU
 ・使用用途: 掃除機ホース、その他の家電アクセサリ空調/室内の送排気等の気体及び、各業界で広く使用されている液体。
 ※軟度、ロール長等、仕様カスタム可
 ※ RoHS 対応



EVA 掃除機ホース

品番 : L01010003025GH



ホース長 (1巻)	内径	外径	価格
20,000	25	33	オープン
	32	41	
	38	46	
	50	61	

■本体仕様
 ・材質: EVA (PE への変更可)
 ・使用用途: 掃除機ホース延長、その他家電アクセサリ。
 ・色: 黒/透明/ブルー
 ※カスタマイズ可能
 ※ RoHS 対応



インナーワイヤーホース

品番 : L01010003046GH

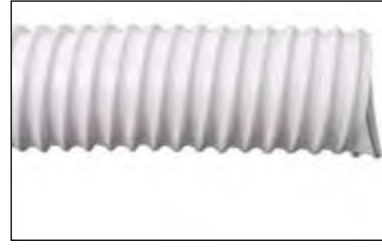

ホース長 (1巻)	内径	外径	価格
10,000	25	34	オープン
	32	41	
	38	46	
	50	60	
	63	70	

■本体仕様
 ・材質: PVC
 ・使用用途: 家庭用掃除機ホース
 ・色: 白
 ・シングル/ダブル/マルチリブ
 ※仕様カスタム可
 ※ RoHS 対応



家庭用掃除機ホース

品番 : L01010003038GH



ホース長 (1巻)	内径	外径	価格
10,000	25	34	オープン
	32	41	
	38	46	
	50	60	

■本体仕様
 ・材質: PVC
 ・使用用途: 家庭用掃除機ホース
 ・色: 白
 ※仕様カスタム可
 ※ RoHS 対応



各種掃除機延長パイプ

品番 : L01010003003GH



■本体仕様
 ・材質: EVA
 ・使用用途: 掃除機ホース延長、その他家電アクセサリ。
 ・色: グレー
 ※カスタマイズ可能

オープン価格

掃除機延長パイプ

品番 : L01010003003GH



■本体仕様
 ・材質: EVA
 ・使用用途: 掃除機ホース延長、その他家電アクセサリ

オープン価格

OEM 生産品

事業・サービスに合わせたオリジナル商品を制作いたします。
 詳細はライレイにご相談ください。

ラベルシール 商品等に貼るオリジナルラベルシールを制作いたします。



シリコンゴム商材 ライレイの自社工場にて一から制作いたします。



LED ネオンチューブ サインボードなどへの活用で効果的な集客を。





LSiX6

エル・シックス

総合商品カタログ

<https://lsix6.com>



4 580091 101030

正規販売代理店